

# 取扱説明書

〈保証書付き〉

商品番号

# P1

TSCG-02

家庭用

## コードレス ハンディクリーナー

目次

安全上のご注意	1～3
各部の名称	4～5
ご使用前に	6～8
使い方	9～11
お手入れと保管	12～14
故障かな?と思ったら	15
仕様	16
アフターサービスについて	17
保証書	18

本製品は一般家庭用です

日本国内専用 USE IN JAPAN ONLY

このたびは本製品をお買上げいただきまして、まことにありがとうございます。

ご使用前に必ずこの取扱説明書をお読みいただき、内容を十分理解されたうえで正しくお使いください。

お読みになった後は、いつでも取り出せる所に大切に保管してください。

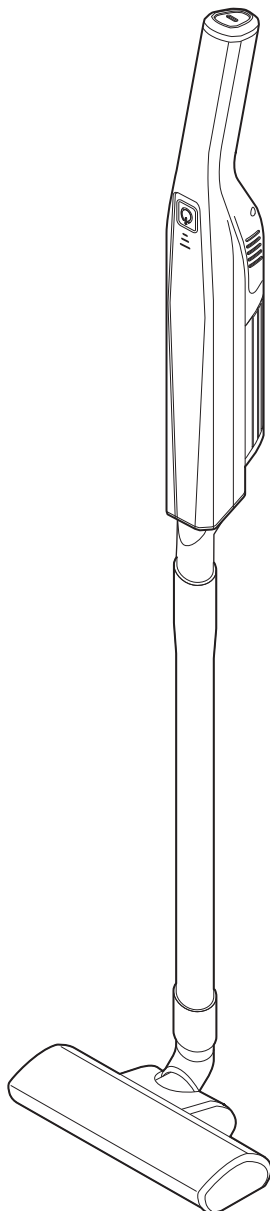



# 安全上のご注意

※必ずお守りください。



- ご使用前にこの「取扱説明書」をよくお読みのうえ、正しくご使用ください。
- お読みになったあとはいつでも見られるところに大切に保管してください。

取扱説明書にはお使いになる方や他の方への危害と財産への損害を未然に防ぎ、安全にお使い頂くために重要な内容を記載しています。内容(表示、図記号)をよく理解してから本文をお読みになり、記載事項をお守りください。取扱説明書に記載されたガイドライン、指示が守られない場合の故障、破損ならびに事故やけが、お客様の不注意による破損ならびにけがに対して、弊社は一切の責任を負いかねますので、予めご了承ください。

## 表示の説明







-  **警告** 誤った取り扱いをすると、人が死亡または重傷を負う可能性が想定される内容を示します。
-  **注意** 誤った取り扱いをすると、人が傷害を負う可能性が想定される内容および物質損害の発生が想定される内容を示します。

## 図記号の意味について

-  禁止事項を示します。
-  必ず行うことを示します。
-  ご注意を促す内容を示します。

## 警告

### USBケーブルは正しく使う

-  **必ず守る** **USBケーブルのコネクタは定期的に掃除をする**  
ほこりや汚れがたまる、湿気などで絶縁不良になり、火災や感電の原因になります。
-  **必ず守る** **USBケーブルのコネクタはアダプターの奥まで確実に差し込む**  
ショートによる火災や感電の原因になります。
-  **ぬれた手でアダプターの抜き差しをしない**  
感電やけが、やけどの原因になります。
-  **禁止** **USBケーブルが痛んでいたり、アダプターがきちんと差し込めない場合は使用しない**  
ショートによる火災や感電の原因になります。
-  **禁止** **USBケーブルを傷つけない**  
傷つける、加工する、無理に曲げる、無理に引っ張る、ねじる、重い物をのせる、挟み込むなどしないでください。USBケーブルが破損し、火災や感電の原因になります。
-  **禁止** **USBケーブルを乳幼児にさわらせない**  
なめたりした場合、感電やけがの原因になります。
-  **必ず守る** **異常を感じたら直ちに使用を中止する**  
異常な音がする、においがする、アダプターが異常に熱くなるなどした場合には、直ちに使用を中止してください。発煙、火災、感電のおそれがあります。

# 安全上のご注意

※必ずお守りください。



水ぬれ禁止

本体やアダプターをぬらしたり、水につけたり、水をかけたりしない  
雨の中、水回り、お風呂場など、ぬれるおそれのある場所で使用しない  
火災や感電の原因になります。



禁止

殺虫剤、整髪料、潤滑油などスプレーを吸わせない  
灯油、ガソリン、シンナー、コピーのトナーなど引火性のものや可燃性のものを吸わせない  
油煙や湯気を吸わせない  
じゅうたんなどの洗剤、泡状、液状のものを吸わせない  
火のついたたばこ、線香、可燃性のものを近づけない  
吸い込むと火災の原因になります。



禁止

分解、修理、改造をしない  
火災、感電、けがの原因になります。  
分解、改造などに起因する故障に関しては、弊社では責任を負いかねます。

## バッテリーについて



必ず守る

電解液が目に入ったときには、こすらず水で洗い流し、直ちに医師の診察を受ける  
失明や目に障害を負うおそれがあります。



禁止

バッテリーを分解しない  
発熱、破裂により火災やけがの原因になります。



禁止

指定以外の方法で充電しない  
高温になる場所や直射日光の当たる場所で充電しない  
バッテリーを火に投げ入れたり、加熱したりしない  
バッテリーを高いところから落としたり、投げたり、釘などをさしたり、叩いたり、  
踏みつけたりしない、バッテリーを水につけたりしない  
発熱、破裂、液もれにより火災やけが、周囲を汚損する原因になります。



必ず守る

電解液がもれたり、異臭がした際には、直ちに火気から遠ざける  
引火するおそれがあります。



必ず守る

電解液が皮膚や衣類についた際には、直ちに洗い流す  
皮膚の炎症、衣服の損傷の原因になります。



禁止

電解液がもれたり、異臭がした際には使用しない  
発熱、発火、周囲を汚損する原因になります。

## 注意



**掃除以外の用途で使わない**  
異常動作、故障、火災の原因になります。



**業務などで使わない**  
本製品は家庭用です。業務など家庭用以外で使うと、火災などの原因になります。



**運転中にダストカップを取り外さない**  
事故の原因になります。



**吸い込み口がふさがれたままで運転を続けない**  
**排気口をふさがない**  
過熱による変形、故障、火災の原因になります。



**火気に近づけない**  
**暖房器具などに近づけない**  
排気で暖房器具などの炎が大きくなり、火災などの原因になります。



**上に乗ったり、寄りかかったりしない**  
**幼児が手の届く範囲で使わない**  
**子供に使させない**  
けがの原因になります。



**屋外で使わない**  
屋内で使ってください。故障して、ショートや火災の原因になります。



**USBケーブルを抜くときは、コード部を持たず、必ず根元部分を持って引き抜く**  
コードが破損し、火災、感電の原因になります。



**充電完了後は、必ずUSBケーブルを本体から外す**  
火災、感電の原因になります。

# 各部の名称

## 本体 正面

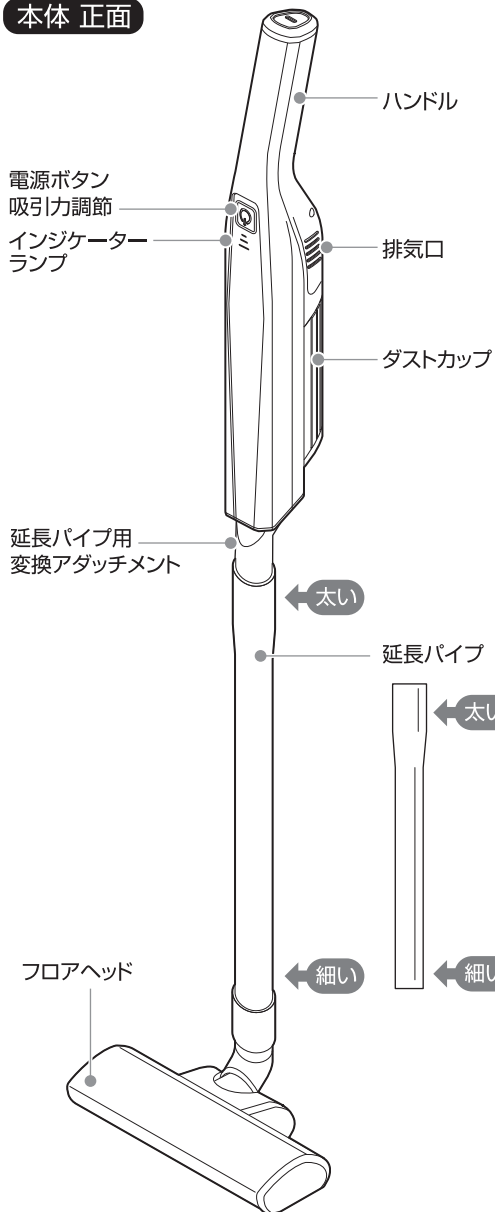

## 本体 前面

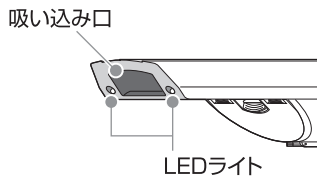

## 本体 背面

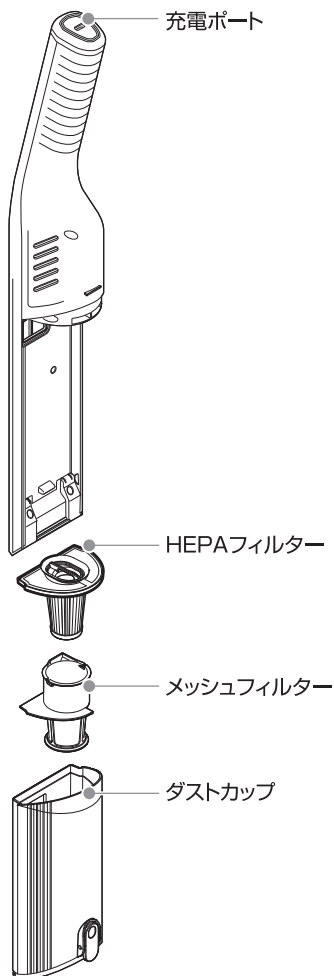

# 各部の名称

## 付属品

### アタッチメント

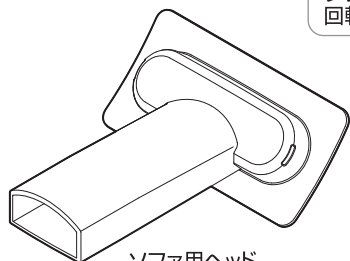
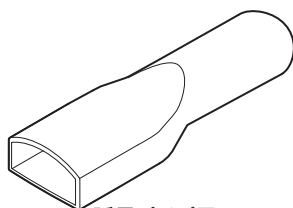
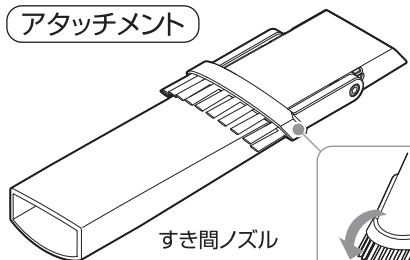

ホルダー

### 充電スタンド

充電口

アタッチメント  
収納部

Type-A



# ご使用の前に

## 組み立て

### スティッククリーナーとして使用する場合

(スティックスタイル)

① 本体に延長パイプ用変換アダッチメントを差し込んでください。

② 延長パイプを差し込んでください。

※形状を確認して差し込んでください。  
太い部分がアダッチメントに接続します。

③ フロアヘッドを差し込んでください。

※奥までしっかり差し込んでください。  
※組み立てた後は、倒れないようにご注意ください。



※形状を確認して差し込んでください。



必ず実施

- 周囲に壊れやすいものを置かないでください。
- 子どもやペットが触れないところに置いてください。
- 子滑りやすい壁などに立てかけないでください。  
倒れそうな場合には、無理に立てかけずに横に寝かせてください。
- フロアヘッドを逆さまにしたり、ななめにしたりしないでください。

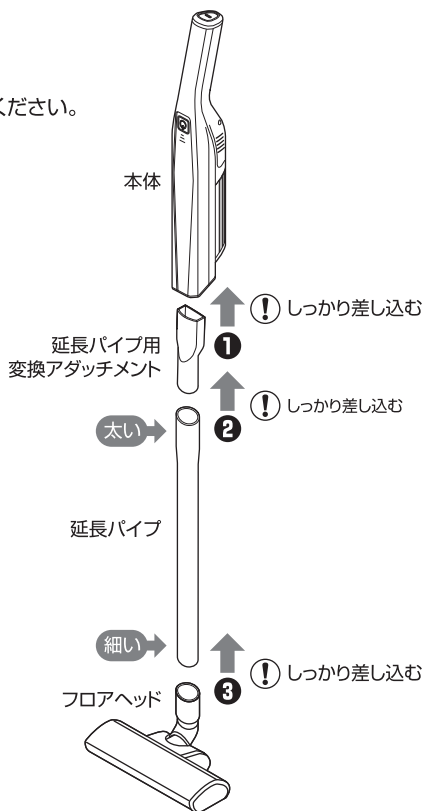

### ハンディクリーナーとして使用する場合

(ハンディスタイル)

● アタッチメント(隙間ノズル、ソファ用ヘッド)を直接本体に差し込んでください。

※奥までしっかり差し込んでください。  
※組み立てた後は、倒れないようにご注意ください。



※形状を確認して差し込んでください。

● 延長パイプ用変換アダッチメントを使用してフロアヘッドも接続できます。

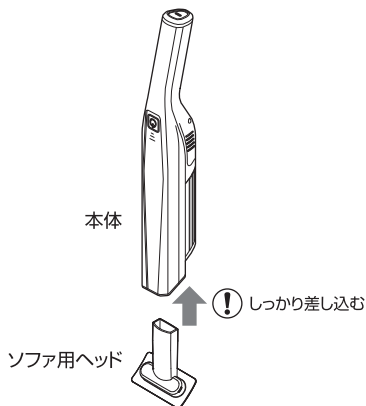

# ご使用の前に

## 取り外し

### スティッククリーナーの場合

(スティックスタイル)

- ① 本体から延長パイプ用変換アダッチメントを引き抜いてください。
- ② 延長パイプを引き抜いてください。
- ③ フロアヘッドを引き抜いてください。

※引き抜く際には、周囲に気を付けて行ってください。

勢いで周囲のものや人にぶつからないようご注意ください。



注意

■引き抜く際には、周囲に気を付けて行ってください。  
勢いで周囲のものや人にぶつからないようご注意ください。

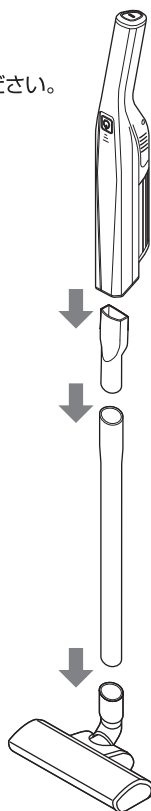

### ハンディクリーナーの場合

(ハンディスタイル)

- 本体からアダッチメント(フロアヘッド、隙間ノズル、ソファ用ヘッド)を引き抜いてください。



注意

■引き抜く際には、周囲に気を付けて行ってください。  
勢いで周囲のものや人にぶつからないようご注意ください。





# ご使用の前に

## 充電する

バッテリーは、ご購入いただいた時点では十分に充電されていません。ご使用前に必ず充電してください。

### 充電スタンドを使用して充電する

- ① 充電スタンド本体にホルダーを装着します。
- ② 本体を充電口に差し込みます。
- ③ USBケーブルのType-A端子を対応機器に接続して充電します。  
※本体の充電ポートと充電口のコネクタをしっかりと接続してください。
- ④ インジケータランプが点滅します。全て点灯したら充電完了です。充電スタンドから外して、使用が可能です。

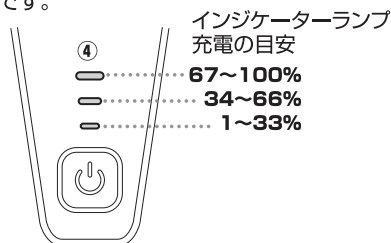

満充電時間：約4時間 ※5V 2Aのアダプターご利用の場合

**USB-ACアダプター(別売り)を使用することで家庭用コンセントから充電できます。**

- ① USBケーブルをUSB-ACアダプター(別売り)のUSB接続端子に差し込みます。  
※USB-ACアダプターは定格出力 5V/2Aのものをご使用ください。
- ② USB-ACアダプター(別売り)コンセントに差し込むと充電を開始します。



必ず実施

- ぬれた手で操作しないでください。
- 充電は、室温0~45℃の範囲で行ってください。  
※室温が低かったり、直射日光が当たるなどして高温になると正常に充電されない場合があります。使用時間が短くなったり、充電時間が長くなったりする場合があります。
- 長期間(10日以上)充電せずに放置していた場合には、必ず充電してから使用してください。



注意

- 充電中に、バッテリーや充電アダプターが温かくなることがありますが、異常ではありません。
- 充電時間-使用時間は、温度や使用環境により変化します。

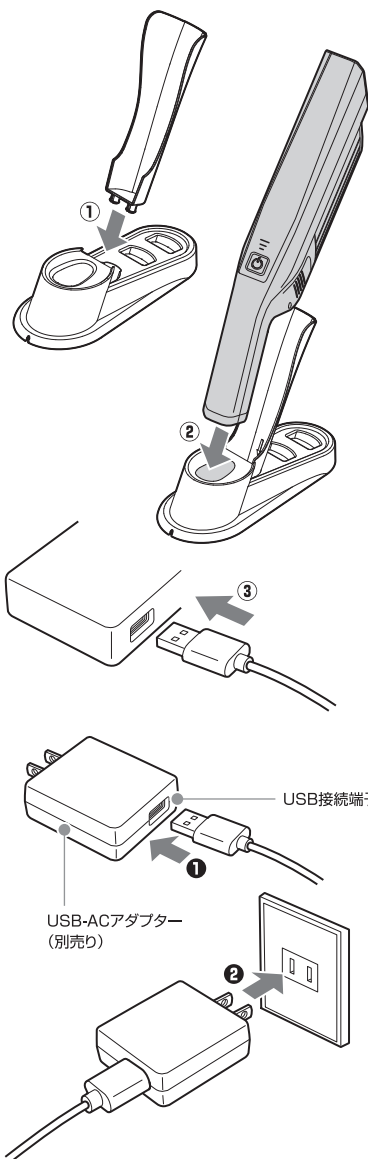

# 使い方

## 運転を開始する／停止する

### 運転を開始する

- 本体正面 操作部の「電源ボタン/吸引力調節」を押すと運転が開始されます。
  - ※運転を開始するとインジケータランプと吸引力表示ランプが点灯します。
  - ※本体前部のLEDランプが点灯します。
  - ※運転開始時は吸引力「弱」で起動します。

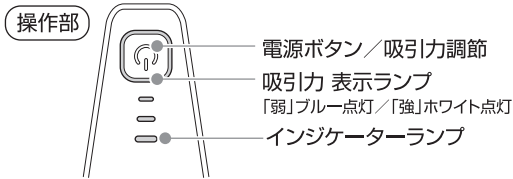

### 運転を切り替える

- 「電源ボタン/吸引力調節」を再び押すと運転が吸引力「強」に切り替わります。  
点灯カラーが変化します。
  - ※「電源ボタン/吸引力調節」を押すごとに切り替わります。

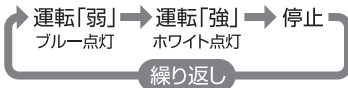

次のようなものは、目詰まりや故障の原因になりますので吸わせないでください。

- 水や液体、ぬれたゴミなど
- 多量の粉状のもの(小麦粉などの粉末)
- 針やピンなど鋭利な金属、金属片、ガラスなど
- 多量の砂、小石など
- ペットのふんなどが付着したもの
- 多量のゴミ
- 大きなゴミ
- 多ビニール袋やストッキングなど内部に詰まりやすいもの



禁止



### 運転を停止する

- 掃除が終了したら「電源ボタン/吸引力調節」を押して運転を停止します。
  - ※アタッチメントを替える際は運転を停止してから行ってください。
- 充電が空になると、インジケータランプが全て消灯します。バッテリーを充電してください。



# 使い方

## ゴミを捨てる

### 本体から延長パイプを取り外す

- 7ページを参照してください。



注意

- ゴミ捨ては、必ず電源を切って運転を停止してから行ってください。
- 運転中はダストカップを取り外さないでください。

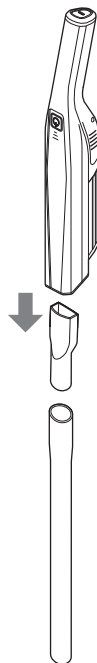

### ■ダストカップからゴミを捨てる

- ダストカップの「ごみ捨てボタン」を押して、底ふたを開いてゴミを捨てます。
- ※ゴミが飛び散らないように注意して行ってください。
- ※ゴミを捨てた後は、ダストカップの底ふたをしっかりと閉じてください。

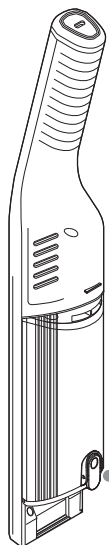

ごみ捨てボタン

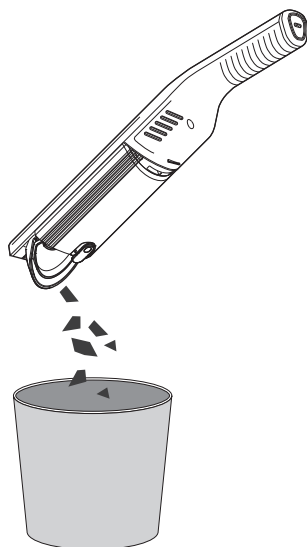
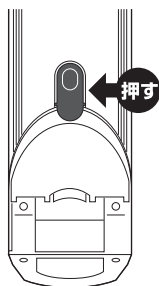

# 使い方

## ゴミを捨てる つづき

### ■ダストカップを本体から取り外してゴミを捨てる

- ①「ダストカップ取り外しボタン」を押して、ダストカップを取り外します。

※「ダストカップ取り外しボタン」を押さずに、ダストカップを無理に取り外そうとしないでください。破損の原因になります。

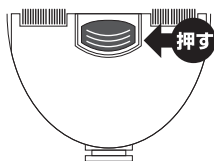

- ②HEPAフィルターとメッシュフィルターをダストカップから取り外します。

- ③ゴミを捨てます。

※ゴミが飛び散らないように注意して行ってください。

※ゴミを捨てた後は、HEPAフィルターとメッシュフィルターをしっかりと取り付けてください。

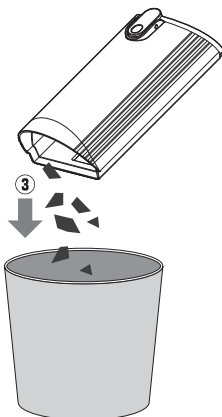
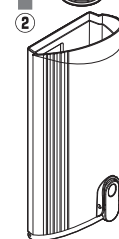
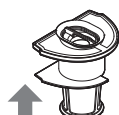
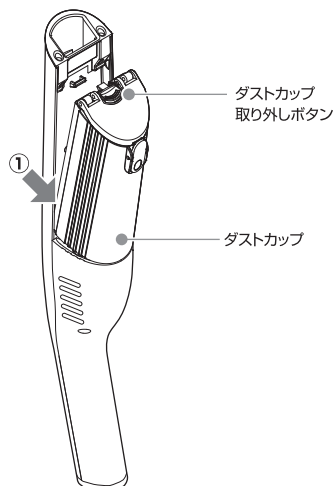

注意

- 時間運転すると本体の発熱により温くなる場合があります。
- 本製品は温度過昇防止センサーを搭載しており、本体の異常温度を感知すると、運転が停止します。温度が低下してから運転を再開してください。
- HEPAフィルターがゴミで目詰まりすると、本体の発熱が発生する場合があります。フィルターのお手入れを行ってください。13ページを参照してください。



注意

- ダストカップを取り付ける際は「カチッ」と音がするまで、しっかりと取り付けてください。

# お手入れと保管



注意

- お手入れは、必ず運転を停止して、充電アダプターから外して行ってください。
- 洗剤、シンナー、ベンジン、漂白剤、化学ぞうきんなどは、破損や変色の原因になりますので使用しないでください。
- 本体、充電アダプターには、水をかけて洗わないでください。感電、故障の原因になります。

## 本体、延長パイプ、フロアヘッド、アタッチメント

### 布で力を入れずに拭く

- 水またはぬるま湯(40℃以下)を含ませた、柔らかい布をよく絞って汚れを拭き取ります。

※力を入れてこすらないでください。傷がつく原因となる場合があります。

※汚れが落ちにくい場合は、台所用中性洗剤を薄めて使用してください。

台所用中性洗剤を使用した場合は、少し湿らせた柔らかい布で拭き取り、洗剤成分が残らないようにしてください。

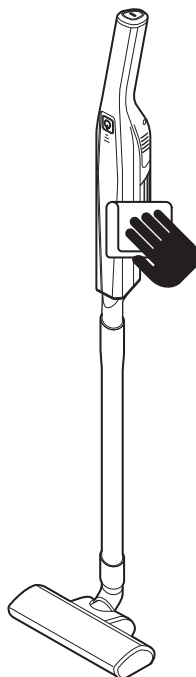

## 本体風路、延長パイプ、フロアヘッド、アタッチメント

### つまったゴミを取り除く

- 本体の風路(風の通り道)、延長パイプ、アタッチメントは定期的に内部を確認して、ゴミが詰まっていたら、清掃ブラシやピンセットなどで取り除いてください。

※内部にゴミが詰まると、吸引力低下の原因となります。

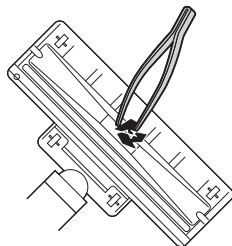

# お手入れと保管

## ダストカップ

### ダストカップを本体から取り外す

- 11ページを参照してください。  
※ダストカップ内のゴミは捨ててください。

### HEPAフィルターを取り外す

- HEPAフィルターを回して  
メッシュフィルターから取り外します。  
※ダストカップ内のゴミは捨ててください。



■HEPAフィルター、メッシュフィルターは壊れやすいため、取り扱いにはご注意ください。

注意

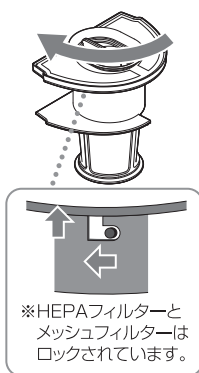
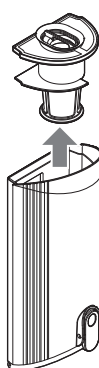

※HEPAフィルターとメッシュフィルターはロックされています。

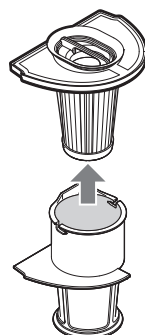

### ゴミを落として、水洗いする

- HEPAフィルターは市販のブラシなどを使って  
ゴミを落としてください。  
※ブラシは力を入れて使用しないでください。  
※汚れが気になる場合には、流水で洗ってください。  
※水洗いした後は、よく水を切り、風通しの良いところで十分に乾燥させてください。



■HEPAフィルター、メッシュフィルターを装着する際には「カチッ」と音がするまでロックしてください。  
■正しくロックされていないとダストカップに装着できません。

注意

- ダストカップは、内部のゴミを捨てた後、水洗いしてください。
- 水洗いした後は、よく水を切り、風通しの良いところで十分に乾燥させてください。

※直射日光が当たる場所で長時間、乾燥させないでください。  
※水分が残っているとモーターが吸い込み、故障の原因になります。

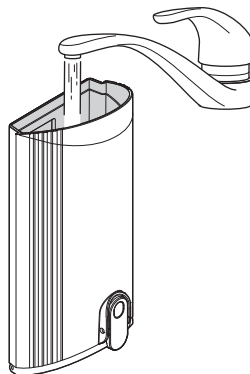

注意

■お手入れの際に、ダストカップ内部のシリコン弁が外れる場合があります。必ず取り付けてください。  
■シリコン弁の穴をダストカップ内部の連結部分のツメに掛けて取り付けます。

# お手入れと保管

## 保管・廃棄のしかた

### 保管のしかた

- お手入れのあと、よく乾燥させてください。
- ポリ袋などをかぶせ、お買い上げ時の箱に入れて直射日光を避け、湿気のない場所に保管してください。

### 廃棄のしかた

- この製品は、リチウムイオンバッテリーを内蔵しています。廃棄の際は、環境汚染を防ぐためにバッテリーを分解したり、一般家庭ゴミと一緒に破棄したりしないでください。
- 各自治体の条例に従って廃棄するか、専門業者に引き渡して処分してください。

# 故障かな?と思ったら

誤った使用方法などにより下記のような症状が起こり、故障と思われることがあります。  
修理を依頼される前にご確認ください。

**⚠ 警告** お客様ご自身で修理、改造することは絶対にしないでください。

状態	考えられる原因	対処方法
動作しない	バッテリーが消耗していませんか?	付属の充電スタンドを使って充電してください。
吸引力が弱い	バッテリーの残量が少なくないですか?	付属の充電スタンドを使って充電してください。
	ダストカップがきちんと取り付けられていますか?	ダストカップをきちんと取り付けてください。
吸引力が弱い 運転音大きい	ダストカップにゴミがたまっていませんか?	ゴミを捨ててください。
	HEPAフィルターが目詰まりしていませんか?	ダストカップ、HEPAフィルターを取り外して、お手入れしてください。
	本体風路、フロアヘッド、延長パイプにゴミが詰まっていますか?	詰まっているゴミを取り除いてください。
充電しても 運転時間が短い	室温が低すぎる場所や高すぎる場所で充電すると、正常に充電できないことがある。	室温0~45℃、直射日光の当たらない場所で充電してください。
充電されない	USBケーブルの接続がゆるんでいませんか?	USBケーブルを確実に差し込んでください。
充電、使用中に 本体やアダプターが 温かくなる	充電電流が流れているため、 バッテリーや回路がすこし発熱する  バッテリーやモーター部の 発熱のため本体が少し温かくなる。	異常ではありません。



# 仕様

定 格 電 圧	5V 2A
消 費 電 力	85W
充 電 温 度	0~45℃
バ ッ テ リ ー	DC11.1V 2000mAh リチウムイオンバッテリー
満 充 電 時 間	約4時間 ※5V 2Aのアダプターご利用の場合
最大連続使用時間	弱：約30分／強：約15分
集 じ ん 容 積	約0.2L
真 空 度	8000pa
本 体 サ イ ズ	本体のみ：約W77×D75×H450mm 延長パイプ・延長パイプ用変換アダッチメント・ フロアヘッド装着時：約W210×D83×H1000mm
本 体 質 量	本体のみ：約0.7kg／全体：約1.3kg
充電ケーブル長さ	約92cm
付 属 品	フロアヘッド、延長パイプ、 延長パイプ用変換アダッチメント、充電スタンド、 ソファ用ヘッド、すき間ノズル、取扱説明書(保証書)
保 証 期 間	お買い上げ日から1年間(本体)

※本製品仕様・外観は、製品改善・向上の為に予告なく変更する場合がございます。 ※イラストはイメージです。  
※本製品は日本国内専用です。 ※本製品は一般家庭専用です。

# アフターサービスについて

修理の必要が生じた場合や、不具合による検品の必要が生じた場合は、保証書(本書裏面)の記載事項をよくご確認のうえ、お買い上げの販売店。もしくは弊社サポートセンターにご連絡ください。  
保証書は再発行いたしません。大切に保管してください。

## ■ この製品は家庭用です。

この製品は家庭用です。業務用や長時間連続して使用しないでください。

## ■ 万一、本体を落としたり破損した場合は点検修理(有料)をご依頼ください。

お買い上げの販売店または弊社お客様サポートセンターへご相談ください。

## ■ 保証書

この製品は保証書付きです。保証書はお買い上げの販売店で「販売店名・お買い上げ日」などの記入をご確認のうえ、内容をよくお読みになったあと大切に保管してください。保証期間は、お買い上げ日より1年間です。

## ■ 修理をご依頼いただく際は

### 【保証期間中の場合】

製品に保証書を添えてお買い上げの販売店または弊社お客様サポートセンターへご相談ください。

### 【保証期間が過ぎている場合】

お買い上げの販売店または弊社お客様サポートセンターへご相談ください。

## ■ 補修用性能部品の保有期間

この製品の補修用性能部品の保有期間は製造打ち切り後6年です。

補修用性能部品とは、その製品の機能を維持するために必要な部品です。

## ■ アフターサービスについてご不明な場合は

アフターサービスについてご不明な場合は、お買い上げの販売店または弊社お客様サポートセンターへご相談ください。

## お客様サポートセンターのご案内

製品に関するお問い合わせ窓口

※通話料はお客様のご負担となります。

**TEL 0570-02-1184**

受付時間：10時～17時  
(土、日、祝日および弊社指定休業日を除く)

〒331-0811 埼玉県さいたま市北区吉野町1-359-32

●下記からもお問い合わせいただけます。

<http://www.tsnetwork.jp/support/>

◆輸入・サポート：ティーズネットワーク株式会社