

取扱説明書

Ver. 1.0

型番:GRFD-SPKAS19

Bluetooth FMラジオ付きレトロスピーカー

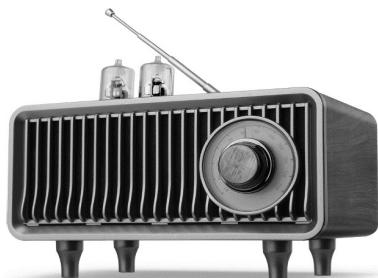

もくじ	ページ
安全上の注意	2
使用上の注意	4
充電のしかた	4
各部の名称	5
使いかた(Bluetooth)	6
使いかた(Bluetooth/パソコン)	8
使いかた(ラジオ)	10
使いかた(USBメモリー)	11
使いかた(MicroSDカード)	12
使いかた(外部音声入力)	13
Bluetoothについて	14
お手入れ	14
リチウム電池のリサイクルについて	15
故障かなと思ったら	15
商品仕様	17
保証書・保証規定	18

- この度Bluetooth FMラジオ付きレトロスピーカーをお買い上げいただき、誠にありがとうございます。
- この取扱説明書をよくお読みの上、正しくお使いください。特に「安全上の注意」、「充電のしかた」は、ご使用前に必ずお読みいただき、安全にお使いください。お読みになった後はいつでも見ることのできる場所に保管してください。
- 保証書はこの説明書の18ページに載っています。レシートとともに保管してください。

この製品は日本国外でのアフターサービスは出来ません。

No service is available outside of Japan.

安全上の注意 必ず守ること

お使いになる人や他の人への危害、財産への損害を未然に防止するため、必ずお守りいただくことを、次のように説明しています。

■表示内容を無視して、誤った使いかたをした時に生じる危害や損害の程度を、次の表示で区分し、説明しています。



警告

この表示の欄は、「死亡または重傷を負う可能性が想定される」内容です。



注意

この表示の欄は、「傷害を負う可能性または物的損害のみ発生する可能性が想定される」内容です。

■お守りいただく内容の種類を次の絵表示で区分し、説明しています。(下記は絵表示の一例です。)



このような絵表示は、してはいけない「禁止」内容です。



このような絵表示は、必ず実行していただく「強制」内容です。



警告

■絶対に分解したり、改造しない



火災・感電の原因になります。

■火の中に投入したり、加熱しない



破裂による火災・けがの原因になります。

■水につけたり、水をかけない



感電・故障の原因になります。

■ケーブルプラグは根元まで確実に差し込む



差し込みが不完全だと感電・火災の原因になります。

■本製品内蔵の電池が液漏れした場合は直ちに使用を中止する



発火・炸裂の原因になります。

■本製品内蔵の電池の液が目に入ったときは、こすらずにきれいな水で洗ったあと、直ちに医師に相談する



失明などの原因になります。

■異常・故障時は直ちに使用を中止する



液漏・発火・炸裂の原因になります。

■雷が鳴り出したら、本体やUSBケーブルに触れない



感電の原因になります。

■本製品やケーブルの充電用端子に液体やホコリなどが付着しないように清掃する



発熱・発火・やけどの原因になります。

■充電中の異常(充電しない、以前より熱くなる、本体が変形したなど)発生時は直ちに使用を中止する



直ちに使用を中止し、ゲオお客様サポートセンターにご連絡ください。

■本製品を落下させたり、強い衝撃や圧力を加えない



けがや破損の原因になります。

安全上の注意 必ず守ること

注意

- 本製品の上にものを置かない



けがや破損の原因になります。

- 油煙、湯気、湿度、ほこりの多い場所で使用しない



火災・感電・故障の原因になります。

- 不安定な場所に置かない



落ちたり倒れたりして、けがの原因になります。

- 布で覆ったりして通風孔をふさがない



熱がこもって火災や故障の原因になります。

- アンテナを伸ばしたまま持ち運ばない



アンテナが当たってケガや破損の原因になります。

- 医療機器の近くで使わない



電波が医療用電気機器に影響を与えるおそれがあります。

- 心臓ペースメーカーの装着部位から22cm以上離す



電波の影響で誤動作の原因となるおそれがあります。

- 製品仕様の充電時間を過ぎても充電が完了しない場合は、充電を中止する



液漏・発火・炸裂の原因になります。

- 本製品を長期間使用しないときはケーブルを外す



故障の原因になります。

- 電子レンジ・IH調理器などの加熱調理機、圧力釜などの高圧機器に入れたり、近くに置かない



火災・感電・けがの原因になります。

- 直射日光が強いところ、炎天下の車内での使用や保管をしない



破損・発熱の原因になります。

- 本製品を温度の高くなるストーブ・コンロなどの近くに置かない



液漏・本体の変形の原因、寿命が短くなることがあります。

- USBケーブルを抜くときはケーブルを持たずに必ずプラグを持って引き抜く



ケーブルを持って抜くと断線や故障の原因になります。

- 充電中は、本製品および充電ケーブルの周りに物を置かない



感電・ショートの原因になります。

- お手入れの際は必ずケーブルを外す



火災・感電・けがの原因になります。

- 本製品にキャッシュカードなどの磁気カードを近づけない



本製品に内蔵された磁石の影響により、カード情報が損なわれる可能性があります。

- 幼児の手の届くところでは使わない



感電やけがの原因となります。

使用上の注意

- 本製品にスマートフォンやゲーム機器を接続する際は、必ず接続機器の注意事項に従ってください。
- 本製品のプラグが曲がっていたり、本製品の差込口の保持力が極端に弱い状態で使用しないでください。
- 本製品の使用に関して、お使いの機器のメモリー内容が消去されても保証は一切いたしません。あらかじめご了承ください。
- 補聴器、ペースメーカー、その他の医療用電気機器、火災報知器、自動ドア、その他の自動制御機器に影響を与えるおそれがあります。誤動作による故障や事故の原因になりますので、本製品を近くでは使用しないでください。
- 交通機関や公共の場所では音量に注意し、周りの方の迷惑にならないようにしてください。
- 本製品の使用中に気分が悪くなった場合は、すぐに使用を中止してください。
- 本書に記載されている以外でのご使用にて損害が発生した場合は、弊社は一切の責任を負いません。
- 本製品を使用せず、長期間保管した場合、バッテリー性能は低下します。何回か充放電を繰り返すと回復します。
- 本製品は国内専用です。海外では国によって電波使用制限があるため、本製品を使用した場合、罰せられることがあります。
- 本製品のUSB電源コネクタやオーディオ接続プラグに液体や細かいゴミが付着した状態で使用しないでください。コネクタがショートして発熱・発煙するおそれがあります。

充電のしかた

初めてお使いになる前に本製品を満充電してからご使用ください。

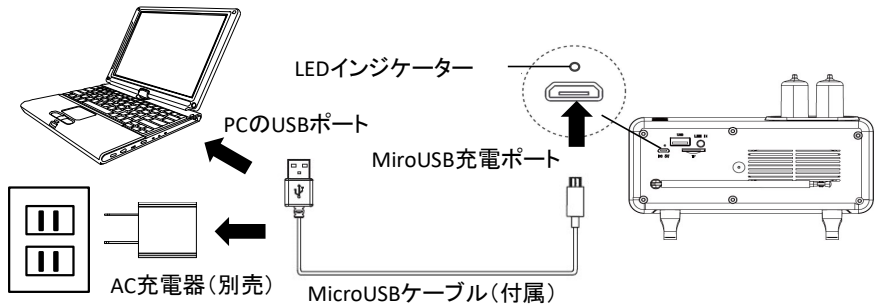

USB規格に適合したパソコンについているUSBポートやUSBポートのあるAC充電器と付属のMicroUSBケーブルを使用して充電してください。

充電中は本体背面のLEDインジケータが赤に点灯します。満充電になると消灯します。

- ケーブルおよび本体の充電ポートが汚れていると、充電できない場合があります。ホコリがたまるとショートして発煙、発熱の原因になるおそれがあります。ホコリがたまらないように定期的にお手入れしてください

各部の名称

本体上面

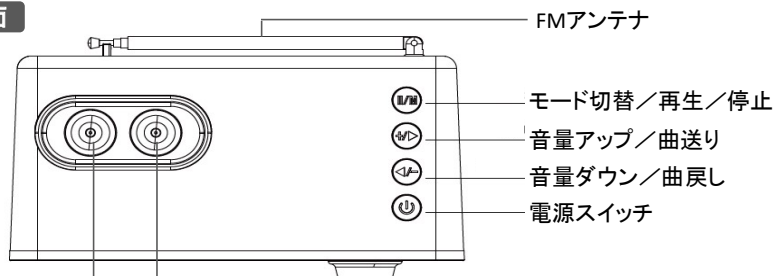

本体正面

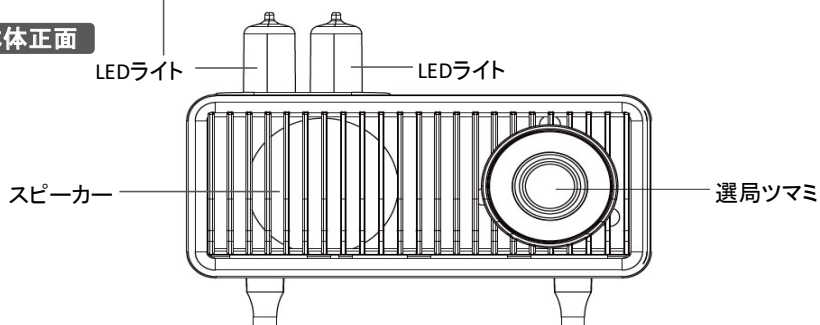

本体背面

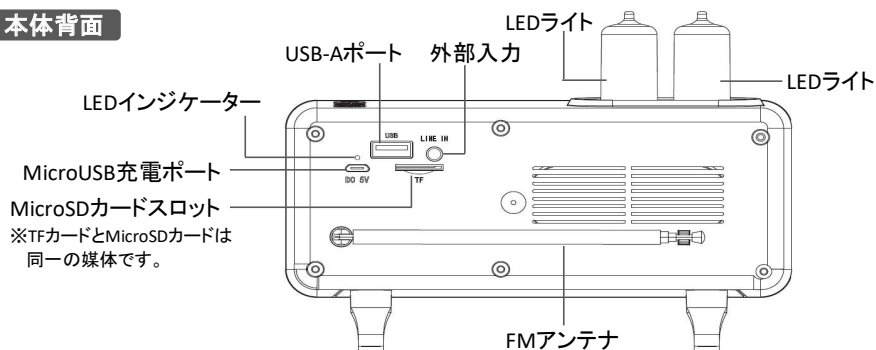

付属品

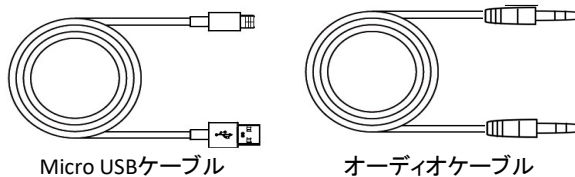

使いかた (Bluetooth)

Bluetoothで音楽を聴く

ペアリング

1. 本体上面の電源スイッチを長押しすると、「Bluetooth mode」(ブルートゥースモード)という音声が入聞こえてLEDライトがオレンジに点灯します。本体背面のLEDインジケーターが青に点滅して、ペアリングが可能になります。
2. スマートフォンの設定から、Bluetoothを立ち上げます。
3. 検索されたデバイスの一覧から「SPK AS19」をタップします。接続すると「ピンポン」とチャイムが鳴り、LEDインジケーターが点滅から点灯に変わります。
 - Android端末でデバイス一覧に「SPK AS19」がない場合は、スキャンをタップしてください。
 - 接続がうまくいかなかった場合は、スマートフォンのBluetooth接続を解除して、最初からやり直してください。

iPhoneでの参考例

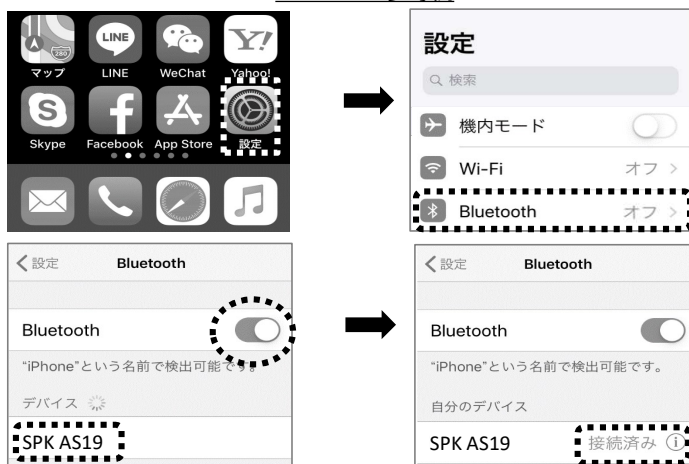

- Bluetooth接続を解除したり、登録を削除したい場合は、デバイス名の右をタップして次の画面でいずれかを選択します。

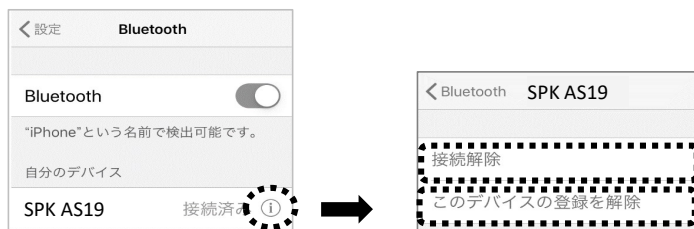

- 2回目以降のご使用ではBluetoothモードになると、最後に接続したBluetoothデバイスと自動的にペアリングされます。
- Bluetoothを接続せずに約10分経過すると、自動的に電源がオフになります。

使いかた(Bluetooth)

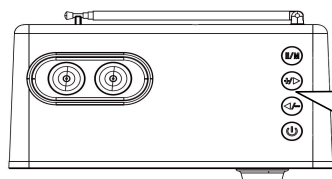

- ① モード切替／再生／停止
- ② 音量アップ／曲送り
- ③ 音量ダウン／曲戻し
- ④ 電源スイッチ

再生／一時停止

音楽再生中にモード切替ボタンを1回押すと再生を一時停止します。
一時停止中にモード切替ボタンを1回押すと一時停止が解除され、再生を開始します。

音量調整

音量アップボタンを長押しすると徐々に音量が大きくなります。最大音量に達すると「ピッピッ」と信号音が聞こえます。
音量ダウンボタンを長押しすると徐々に音量が小さくなります。

曲送り／曲戻し

音楽再生中に音量アップボタンを押すと曲送りします。
音楽再生中に音量ダウンボタンを押すと曲戻しします。

モード切替

モード切替ボタンを長押しするとモードを切り替えることができます。
長押しするごとに、Bluetoothモード→FMモードと切り替わります。

- モードを切り替えたときは前のモードで設定した音量が引き継がれます。

LEDライト

電源スイッチを1回押すとLEDライトが消灯します。
もう一度、電源スイッチを1回押すとLEDライトが点灯します。

電源を切る

使用を終了するときは電源スイッチを長押しすると、「Power off(パワーオフ)」という音声が聞こえて、電源がオフになります。

使いかた (Bluetooth/パソコン)

パソコンで使う

Windows 10の場合

1. 本体上面の電源スイッチを長押しすると、Bluetoothモードが立ち上がります。
2. パソコン画面の左下のWindowsマークをクリックして、スタートメニューを立ち上げます。
3. 「設定」をクリックします。
4. 「デバイス」をクリックします。



5. 「Bluetoothとその他のデバイス」をクリックします。
6. Bluetoothがオンになっていることを確認してください。
7. 「Bluetoothまたはその他のデバイスを追加する」をクリックします。

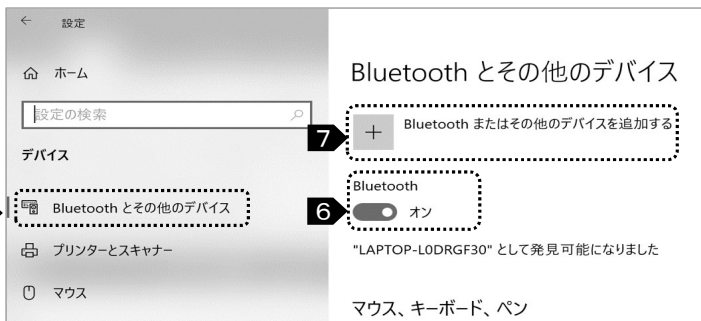

8. 「デバイスを追加する」の画面が表示されるので、「Bluetooth」をクリックします。



使いかた (Bluetooth/パソコン)

9. 「SPKAS19」をクリックします。



10. 接続が完了すると、パソコンに右の画面が表示されますので、「完了」をクリックしてください。

- Bluetoothを接続せずに約10分経過すると自動的に本製品の電源がオフになります。
- 時間が経過してリンクが切れてしまった場合や接続がうまくいかなかった場合は、最初からやり直してください。



11. 音が出ない場合は、パソコンのスピーカーの設定をします。パソコンの左下のスタートボタンから「設定」→「システム」→「サウンド」をクリックします。出力と入力で「SPKAS19」を選択します。

12. 必要に応じてマスター音量をスライドさせて調整します。

● パソコンによっては、接続時の初期音量が大きくなる場合がありますので、ご注意ください。

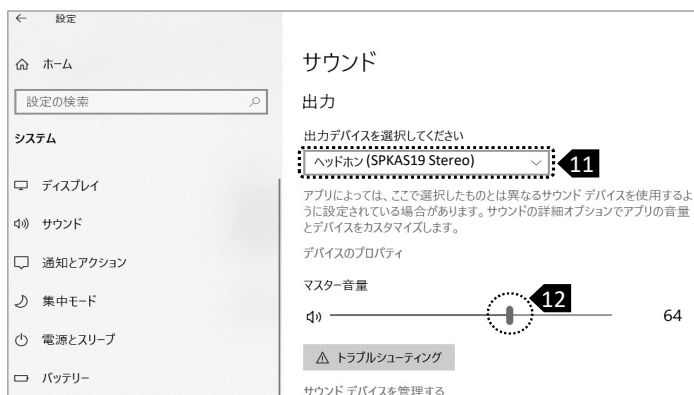

使いかた(ラジオ)

ラジオを聴く

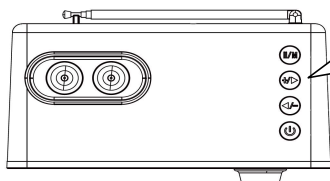

- ①モード切替／再生／停止
- ②音量アップ／曲送り
- ③音量ダウン／曲送戻し
- ④電源スイッチ

1. 本体上面の電源ボタンを長押しすると、「Bluetooth mode(ブルートゥースモード)」という音声が出てLEDライトがオレンジに点灯します。
2. モード切替ボタンを長押しすると、「FM mode(エフエムモード)」という音声が出てFMラジオが受信できる状態になります。
3. 選局ツマミを回して聞きたいラジオ放送局に周波数を合わせます。

- 受信状態をよくするにはFMアンテナを伸ばして長さ、方向、角度を変えて調整してください。
- 建物や乗り物の中では電波が弱まり、聞きにくいことがあります。
- お住まいの地域、環境によって電波状態が悪く正しく受信、選局できない場合があります。
- テレビやパソコンのそばでは雑音が入ることがあります。その場合は本体を離してください。
- 周囲に迷惑のかからないように音量を調整してください。

音量調整

音量アップボタンを長押しすると徐々に音量が大きくなります。最大音量に達すると「ピッピッ」と信号音聞こえます。

音量ダウンボタンを長押しすると徐々に音量が小さくなります。

ミュート

視聴中にモード切替ボタンを1回押しすと音声をミュートすることができます。

もう一度、モード切替ボタンを1回押しすとミュートが解除され音声聞こえます。

モード切替

モード切替ボタンを長押しするとモードを切り替えることができます。

長押しするごとに、FMモード→Bluetoothモードと切り替わります。

- モードを切り替えたときは前のモードで設定した音量が引き継がれます。

電源を切る

使用を終了するときは電源スイッチを長押しすると、「Power off(パワーオフ)」という音声が出て、電源がオフになります。

使いかた(USBメモリー)

USBメモリーの音楽を聴く

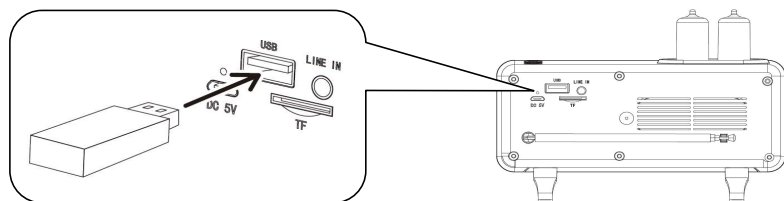

1. 本体上面の電源ボタンを長押しすると、「Bluetooth mode(ブルートゥースモード)」という音声聞こえてLEDライトがオレンジに点灯します。
2. USBポートにUSBメモリー(最大128GB対応)を挿入すると、「Play by USB drive (プレイバイUSBドライブ)」という音声聞こえて、USBメモリー内の音楽が自動的に再生されます。

- USBメモリーは正しい向きで奥までしっかり差し込んでください。
- USBメモリーとMicroSDカードを差し込んだ場合は、後から差し込んで方が優先されます。

再生/一時停止

音楽再生中にモード切替ボタンを1回押すと再生を一時停止します。
一時停止中にモード切替ボタンを1回押すと一時停止が解除され、再生を開始します。

音量調整

音量アップボタンを長押しすると徐々に音量が大きくなります。最大音量に達すると「ピッピッ」と信号音が聞こえます。
音量ダウンボタンを長押しすると徐々に音量が小さくなります。

曲送り/曲戻し

音楽再生中に音量アップボタンを押すと曲送ります。
音楽再生中に音量ダウンボタンを押すと曲戻します。

モード切替

モード切替ボタンを長押しするとモードを切り替えることができます。
長押しするごとに、USBモード→FMモード→Bluetoothモードと切り替わります。

電源を切る

使用を終了するときは電源スイッチを長押しすると、「Power off(パワーオフ)」という音声聞こえて、電源がオフになります。

使いかた (MicroSDカード)

MicroSDカードの音楽を聴く

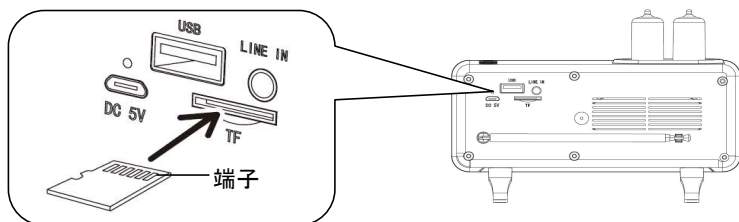

1. 本体上面の電源ボタンを長押しすると、「Bluetooth mode (ブルートゥースモード)」という音声が聞こえてLEDライトがオレンジに点灯します。
2. MicroSDカードスロットにMicroSDカード(最大128GB対応)を挿入すると、「Play by TF card (プレイバイTFカード)」という音声が聞こえて、USBメモリー内の音楽が自動的に再生されます。

- TFカードとMicroSDカードは同一の媒体です。
- MicroSDカードは端子が見える面を上向きにして差し込んでください。
- MicroSDカードとUSBメモリーを差し込んだ場合は、後から差し込んで方が優先されます。

再生 / 一時停止

音楽再生中にモード切替ボタンを1回押すと再生を一時停止します。
一時停止中にモード切替ボタンを1回押すと一時停止が解除され、再生を開始します。

音量調整

音量アップボタンを長押しすると徐々に音量が大きくなります。最大音量に達すると「ピッピッ」と信号音が聞こえます。
音量ダウンボタンを長押しすると徐々に音量が小さくなります。

曲送り / 曲戻し

音楽再生中に音量アップボタンを押すと曲送ります。
音楽再生中に音量ダウンボタンを押すと曲戻します。

モード切替

モード切替ボタンを長押しするとモードを切り替えることができます。
長押しするごとに、MicroSDモード→FMモード→Bluetoothモードと切り替わります。

電源を切る

使用を終了するときは電源スイッチを長押しすると、「Power off (パワーオフ)」という音声が聞こえて、電源がオフになります。

使いかた(外部音声入力)

外部音声入力で音楽を聴く

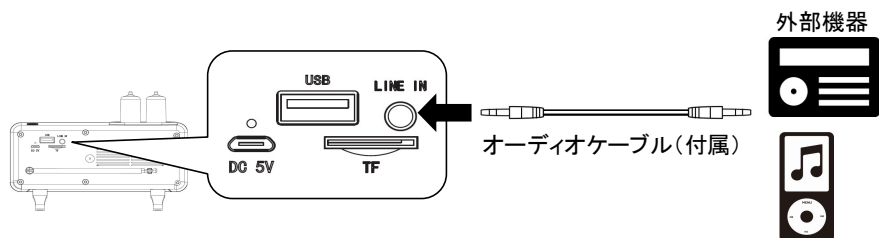

外部機器と接続して、本製品のスピーカーから音を出すことができます。

1. 本体上面の電源ボタンを長押しすると、「Bluetooth mode(ブルートゥースモード)」という音声聞こえてLEDがオレンジに点灯します。
2. 外部入力端子に付属のオーディオケーブルを挿入すると、「AUX mode(AUXモード)」という音声聞こえます。
3. オーディオケーブルの反対側を接続する機器の音声出力端子(3.5mm)に接続します。
4. 接続した機器で音楽を再生すると、スピーカーから音楽が流れます。

ミュート

音楽再生中にモード切替ボタンを1回押すと音声をミュートすることができます。もう一度、モード切替ボタンを1回押すとミュートが解除され音声聞こえます。

●再生・停止などの操作は外部機器で行ってください。

音量調整

音量アップボタンを長押しすると徐々に音量が大きくなります。最大音量に達すると「ピッピッ」と信号音が聞こえます。

音量ダウンボタンを長押しすると徐々に音量が小さくなります。

モード切替

モード切替ボタンを長押しするとモードを切り替えることができます。

長押しするごとに、AUXモード→FMモード→Bluetoothモードと切り替わります。

電源を切る

使用を終了するときは電源スイッチを長押しすると、「Power off(パワーオフ)」という音声聞こえて、電源がオフになります。

Bluetoothについて

- Bluetooth通信の通信範囲は約10mですが、障害物(人体、金属、壁など)や電波状態によって接続有効範囲は変動します。
- Bluetooth機器と無線LAN(IEEE802.11b/g)は同一周波数帯(2.4GHz)を使用するため、無線LANを搭載した機器の近辺で使用すると電波干渉が発生し、接続速度の低下、雑音や接続不能の原因になる場合があります。この場合は、無線LAN機器の電源を切るか、10m以上離れた場所でご使用ください。
- Bluetooth対応製品の音楽・音声機器とマウス・キーボードなどを同時に接続した場合、音楽や音声が途切れることがあります。
- 本製品はBluetooth対応のすべての機器との接続動作を保証するものではありません。
- 本製品は電波法に基づく技術基準に適合していますので、無線局の免許は不要です。ただし、本製品を分解・改造すると法律で罰せられることがあります。
- 無線技術の特性により送信側での音声・音楽再生に比べて本製品での再生が遅れるため動画視聴時やゲームでのご使用の場合、映像と音声がずれる場合があります。
- 接続する機器によって、Bluetooth接続ができるまで時間がかかることがあります。

お手入れ

- お手入れする前に、必ず本製品の電源をオフにして、USB電源からUSB電源コネクタを外してください。
- お手入れには、乾いた布か、水に浸した柔らかい布をよく絞りお使いください。
- 化学ぞうきんを使うときは、その注意書きに従ってください。
- 汚れがひどい場合は、中性洗剤や石けん水を浸した柔らかい布をよく絞って汚れをふき取り、乾いた柔らかい布でふき取ってください。
- シンナー、ベンジンなどの溶剤・洗剤を使用しないでください。
- 本製品のポートやケーブルのプラグにホコリなどがたまらないように定期的にお手入れしてください。ホコリがたまるとショートして発煙、発熱の原因になるおそれがあります。

リチウム電池のリサイクルについて



この製品にはリチウムイオン電池が使用されています。不要になりました電池は廃棄しないで充電式電池リサイクル協力店へお持ちください。希少資源を有効に活用するため、リサイクルにご協力ください。



詳細はここから

故障かなと思ったら

電源が入らない

- 電池残量が低下しています。本体を充電してください。

電源は入るが音が出ない

- 音量が低すぎないか確認して、調整してください。
- 使用したいモードを正しく選択しているか確認してください。

充電できない

- 本製品とパソコンまたはAC充電器が正しく接続されているかご確認ください。(P.4を参照)
- 本製品の充電ポートやケーブルのプラグが汚れていると、充電できない場合があります。ホコリがたまらないように定期的にお手入れしてください。

Bluetooth

Bluetoothデバイスとペアリングできない

- 接続するBluetoothデバイスが使用可能な状態であることを確認してください。
- 接続するBluetoothデバイスが本製品のプロファイルに対応しているか確認してください。
- Bluetoothデバイスの設定でBluetoothをオフにしてから再度オンする、または登録を削除してから、やり直してください。
- 本製品とBluetoothデバイスを近づけてからペアリングしてください。
- Bluetoothデバイスが他の機器とBluetooth接続している場合は解除してから、本製品とペアリングしてください。

ノイズやエコー音が入る

- Bluetoothデバイスとの間に障害物がないか確認してください。
- Bluetoothの通信範囲内(約10m)にあるか確認してください。
- 通信が干渉される可能性のある無線LANのそばで使用している場合は、無線LANをオフにするか、10m以上離れた場所で使用してください。

故障かなと思ったら

ラジオ

ラジオに雑音が入る

- 選局がずれていないか確認して調整してください。
- 電波の受信状態をよくするにはFMアンテナを伸ばして、長さ、方向、角度を変えて調整してください。
- テレビ、パソコン、携帯電話のそばでは雑音が入ることがあります。これらの機器から遠ざけてください。

USBメモリーおよびMicroSDカード

再生できない

- USBメモリーまたはMicroSDカードがFAT32/EXFATのいずれかでフォーマットされているか確認してください。
- データがMP3/WAVのいずれかの音楽フォーマットで保存されているか確認してください。
- USBメモリーまたはMicroSDカードが正しい方向で、奥まで差し込まれているか確認してください。
- 正しいモードに設定されているか確認してください。

外部音声入力

音が出ない

- 本製品と外部機器が正しく接続されているか確認してください。
- 音量が低すぎないか確認して、本製品または接続機器の音量を調整してください。



商品仕様

製品向上のため、仕様は予告なく変更する場合がありますので、あらかじめご了承ください。

商品仕様	サイズ(W x D x H)	160 x 98 x 120mm
	質量	約416.6g
	使用温度範囲／湿度範囲	5～40℃ 20～80%(ただし結露なきこと)
スピーカー	スピーカーサイズ	φ52mm
	スピーカー出力	5W x 1
	音圧感度	81dB
	インピーダンス	3Ω
	再生周波数帯域	80Hz～18kHz
通信仕様	Bluetooth	Ver.5.3
	対応プロファイル	HFP, AVRCP, A2DP
	対応コーデック	SBC
	使用周波数帯域	2.4GHz帯
	受信距離／送信出力	約10m／Class 2
その他	受信周波数	FM: 76～108MHz
	入力	Bluetooth, AUX MicroSDカード: ~128GB (MP3/WAV) USB-A: ~128GB (MP3/WAV)
	連続音楽再生時間 ※	約6時間
充電仕様	充電電圧	DC5V
	充電時間	約3時間
	内蔵バッテリー容量	1800mAh
	充電ポート	MicroUSBポート
付属品	ケーブル	充電用MicroUSBケーブル(約0.5m) オーディオケーブル(約0.5m)
	取扱説明書兼保証書	保証期間6ヶ月

※ 使用時間は50%音量の条件にて算出、接続するBluetooth機器との距離が長い場合など消費電力が増加するため通話／再生時間が短くなる場合があります。

本製品は工事設計認証を受けています。

  210-214052