

取扱説明書

ゲーミングヘッドセット

Ver. 3.0
型番:GRFD-GMH G3



もくじ	ページ
安全上の注意	2
使用上の注意	4
各部の名称	4
充電のしかた	5
使いかた	5
故障かなと思ったら	11
お手入れ	12
リチウム電池のリサイクルについて	12
商品仕様	12
保証書・保証規定	14

- この度はゲーミングヘッドセットをお買い上げいただき、誠にありがとうございます。
- この取扱説明書をよくお読みの上、正しくお使いください。特に「安全上の注意」は、ご使用前に必ずお読みいただき、安全にお使いください。お読みになった後はいつでも見ることのできる場所に保管してください。
- 保証書はこの説明書の14ページに載っています。レシートとともに保管してください。

この製品は日本国外でのアフターサービスは出来ません。
No service is available outside of Japan.

安全上の注意 必ず守ること

お使いになる人や他の人への危害、財産への損害を未然に防止するため、必ずお守りいただくことを、次のように説明しています。

■表示内容を無視して、誤った使いかたをした時に生じる危害や損害の程度を、次の表示で区分し、説明しています。



警告

この表示の欄は、「死亡または重傷を負う可能性が想定される」内容です。



注意

この表示の欄は、「傷害を負う可能性または物的損害のみ発生する可能性が想定される」内容です。

■お守りいただく内容の種類を次の絵表示で区分し、説明しています。(下記は絵表示の一例です。)



このような絵表示は、してはいけない「禁止」内容です。



このような絵表示は、必ず実行していただく「強制」内容です。



警告

■絶対に分解したり、改造しない



火災・感電の原因になります。

■火の中に投入したり、加熱しない



破裂による火災・けがの原因になります。

■水につけたり、水をかけない



感電・故障の原因になります。

■本製品内蔵の電池が液漏れした場合は直ちに使用を中止する



発火・炸裂の原因になります。

■本製品内蔵の電池の液が目に入ったときは、こすらずにきれいな水で洗ったあと、直ちに医師に相談する



失明などの原因になります。

■本体やケーブルの充電用端子に液体やホコリなどが付着しないように清掃する



発熱・発火・やけどの原因になります。

■運転中は使用しない



自動車、オートバイ、自転車などの運転中はイヤホンを使用したり、細かい操作をしたりすることは絶対にお止めください。交通事故の原因になります。

■周囲の音が聞こえないと危険な場所では使用しない



踏切や駅のホーム、車の通る道、工事現場などでは周囲の音が聞こえないと危険です。事故やけがの原因になります。

■異常・故障時は直ちに使用を中止する



液漏・発火・炸裂の原因になります。

■雷が鳴り出したら、本体や充電用Type-Cケーブルに触れない



感電の原因になります。

■充電中の異常(充電しない、以前より熱くなる、本体が変形したなど)発生時は直ちに使用を中止する



直ちに使用を中止し、ゲオお客様サポートセンターにご連絡ください。

安全上の注意 必ず守ること



注意

- 本製品に強い衝撃や圧力を加えない



液漏・発火・炸裂の原因になります。

- 油煙、湯気、湿度、ほこりの多い場所で使用しない



火災・感電・故障の原因になります。

- 医療機器の近くで使わない



電波が医療用電気機器に影響を与えるおそれがあります。

- 心臓ペースメーカーの装着部位から22cm以上離す



電波の影響で誤動作の原因となるおそれがあります。

- 航空機内で使用する場合は、客室乗務員の指示に従う



電波の影響で誤動作の原因となるおそれがあります。

- 大音量で長時間連続使用しない



聴力障害などの原因になることがあります。

- 使用開始時はボリュームを下げてから装着する



突然大きな音が出て、耳をいためる原因になります。

- 製品仕様の充電時間を過ぎても充電が完了しない場合は、充電を中止する



液漏・発火・炸裂の原因になります。

- 直射日光が強いところ、炎天下の車内での使用や保管をしない



破損・発熱の原因になります。

- 本製品を温度の高くなるストーブ・コンロなどの近くに置かない



液漏・本体の変形の原因、寿命が短くなることがあります。

- 小さなお子様の手の届かないところに保管する



誤飲など思わぬ事故をまねくことがあります。

- 充電用Type-Cケーブルを抜くときはケーブルを持たずに必ずプラグを持って引き抜く



ケーブルを持って抜くと断線や故障の原因になります。

- 充電中は、本製品および充電用Type-Cケーブルの周りに物を置かない



感電・ショートの原因になります。

- USBアダプタは挿す向きを確認し、奥までしっかり差し込む



接触不良により、火災、感電、故障の原因となります。

- USBアダプタのプラグ内部に液体や細かいゴミなどの異物が付着した状態で使用しない



ショートして発熱、発煙の原因になります。

使用上の注意

- 本製品の使用に関して、お使いの機器のメモリー内容が消去されても保証は一切いたしません。あらかじめご了承ください。
- 補聴器、ペースメーカー、その他の医療用電気機器、火災報知器、自動ドア、その他の自動制御機器に影響を与えるおそれがあります。誤動作による故障や事故の原因になりますので、本製品を近くでは使用しないでください。
- 交通機関や公共の場所では音量に注意し、周りの方の迷惑にならないようにしてください。
- 本製品の使用中に気分が悪くなった場合は、すぐに使用を中止してください。
- 本書に記載されている以外でのご使用にて損害が発生した場合は、弊社は一切の責任を負いません。
- 本製品を使用せず、長期間保管した場合、バッテリー性能は低下します。何回か充放電を繰り返すと回復します。
- 本製品は国内専用です。海外では国によって電波使用制限があるため、本製品を使用した場合、罰せられることがあります。

各部の名称

本体

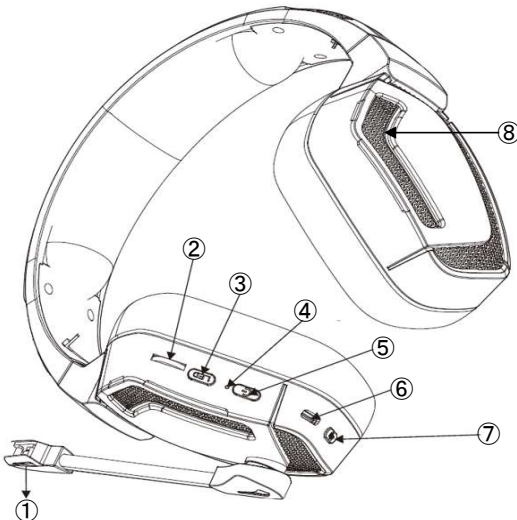

付属品

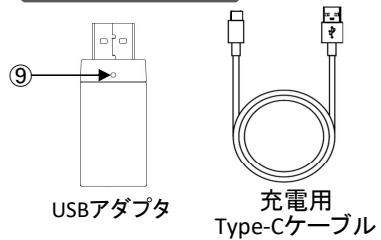

- ①フレキシブルマイク
- ②音量調整ダイヤル
- ③LED ON/OFFボタン
- ④LEDランプ
- ⑤電源ボタン
- ⑥Type-C充電ポート
- ⑦マイクON/OFFボタン
- ⑧LEDイルミネーション
- ⑨LEDランプ

充電のしかた

初めてお使いになる前に本製品を満充電してからご使用ください。

ヘッドホンの充電

本体のType-Cポートに付属の充電用Type-Cケーブルを挿入します。

もう一方をUSB規格に適合したパソコンについているUSBポートやUSBポートのあるAC充電器と接続して、充電してください。

充電中は本体のLEDランプが赤に点灯し、満充電になると消灯しますので、ケーブルを外してください。電池が不足すると本体のLEDランプが素早く青に2回点滅し、警告音が鳴りますので、充電してください。

●充電中はヘッドホンをご使用できません。

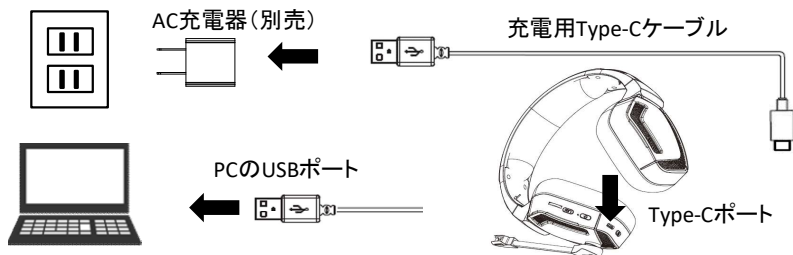

使いかた

ペアリング

1. 電源ボタンを約3秒長押しすると信号音が出て、本体のLEDランプが青に点滅します。
2. 付属のUSBアダプタをパソコンなどのデバイスに接続します。
ペアリング中はUSBアダプタのLEDランプが赤に点滅します。
3. ペアリングが完了すると、本体のLEDランプが青に点灯し、USBアダプタのLEDランプが赤に点灯します。

●ペアリングできない場合は、マイクON/OFFボタンを約5秒長押ししてください

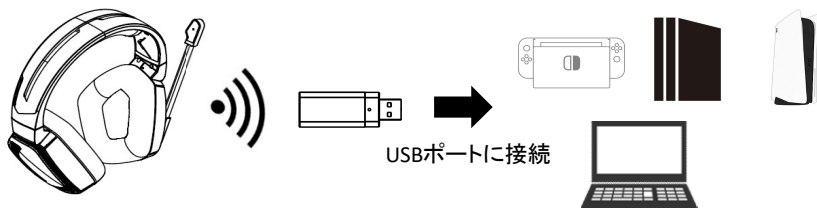

使いかた

ヘッドホンの装着

1. マイクがついている方が左です。イヤークリップが耳を覆うように装着します。
2. ヘッドバンドの長さを調整します。
3. マイクが口元に向くように位置を調整します。
 - 左右を間違わないように装着してください。
 - 音量を下げた状態で装着し、適切な音量に調整してください。
 - マイクの可動方向にご注意ください。無理やり逆方向に回すと故障の原因となります。

電源を入れる

電源ボタンを約3秒長押しします。

電源を切る

電源ボタンを約3秒長押しします。

待機モードのまま約15分が経過すると、自動的に電源がオフになります。

- 待機モードとは：ヘッドホン本体の電源がONの状態でも音楽再生や通話せずに放置した状態です。

音量調整

音量調整ダイヤルを回して音量を調整します。

再生／一時停止

再生中に電源ボタンを1回押すと音楽が一時停止します。
もう一度、1回押すと一時停止が解除され、再生を開始します。

曲送り／曲戻し

音楽再生中にLED ON/OFFボタンを2回押すと曲送りします。
音楽再生中にLED ON/OFFボタンを3回押すと曲戻しします。

マイク

電源を入れたときは、マイクがONになっています。
マイクがONの状態でもマイクボタンを1回押すと長めの信号音が出て、マイクがOFFになります。
マイクがOFFの状態でもマイクボタンを1回押すとOFFになるときより少し短めの信号音が出て、マイクがONになります。

LEDライト

LED ON/OFFボタンを押すとLEDイルミネーションのON/OFFを切り替えることができます。

- 電源ON時は、LEDイルミネーションが点灯します。
- LEDが点灯した状態で使用した場合は、1回の充電で使用できる時間は短くなります。

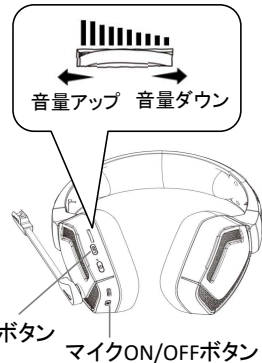

使いかた

リセット

接続がうまくいかない場合や初期状態に戻したい場合は、充電用ケーブルを接続して充電状態にするとリセットすることができます。

オーディオコントロール

本製品はバーチャル7.1CHおよび3Dサウンドに対応しています。音源が対応していれば、バーチャル7.1CH/3Dサウンドを楽しむことができます。

PCでご利用いただく場合は、専用のソフトウェアをインストールすると、対応していない音源でもバーチャル7.1CH/3Dサウンドとして聞くことができます。

ゲーム機器

音源が対応していれば、そのままバーチャル7.1CH/3Dサウンドで再生されます。

PC <Audio Controlソフトウェア>

1. 下記のサイトにアクセスして、ソフトウェアをダウンロードします。

<https://product.geo-online.co.jp/>

- ゲオHP ゲオオンライン内GEOオリジナルブランドの商品紹介ページから以下の手順でダウンロードしてください。
- USBアダプタは、ソフトウェアをダウンロードする際はPCから外し、インストール完了後に接続してください。USBアダプタを装着したままだとソフトウェアがインストールができない場合があります。

①商品一覧の中から「ゲーム周辺機器」
(右の画像)をクリック



ゲーム周辺機器
(PS4、PS5、Switchなど)

②「SONY (PS4、PS5用)」をクリック
(右の画像)



SONY
(PS4、PS5用)

③「ゲーミングヘッドホン」をクリック
(右の画像)



ゲーミング
ヘッドホン

⑤「オーディオコントロールのソフトウェアダウンロードはこちら」をクリック

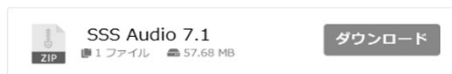

2. ダウンロードした「SSS AudioControlSetup」をクリックして実行します。



使いかた

3. 言語選択で日本語を選択して、「次へ」をクリックします。



4. コンピュータを再起動して、インストールを完了させます。

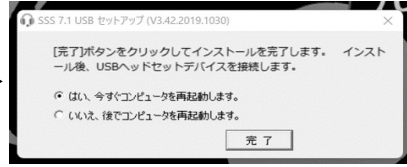

- インストールできない場合は、ご使用のアンチウィルスソフトを一時的に無効にするなどして、セキュリティ環境を確認してください。状況により本ソフトをインストールできない場合がございます。
 - 本ソフトのインストールが起因による機器などの不具合については、保証できかねますので、あらかじめご了承ください。
5. デスクトップのアイコンをクリックすると、オーディオコントロール画面が立ち上がります。



- デスクトップのアイコンをクリックしてもこの画面が立ち上がらないときは、画面下のタスクバーにアイコンが隠れている場合があります。タスクバーの非表示部分を確認して、そこからアイコンをクリックしてください。タスクバーに隠れたアイコンがない場合は正確にインストールできていないと判断してください。

使いかた

イコライザー

「EQオン」をクリックすると、イコライザーの調整画面が立ち上がり、お好みで音のバランスを調整することができます。

「プロファイル1」～「プロファイル4」に4つの組み合わせを設定することができます。

EQオン →



3Dサウンド

「3Dオン」をクリックすると、立体的で臨場感のある3Dサウンドに切り替えることができます。

↓ 3Dオン



バーチャル7.1

↑ バーチャル7.1①

①アプリ画面の下側にある「バーチャル7.1」をクリックします。

②「バーチャル7.1」タブをクリックします。

お好みで「左回りに回転」「右回りに回転」を選択することもできます。

バーチャル7.1② →



使いかた

効果

アプリ画面の下側にある「効果」をクリックすると、あらかじめ用意された4つのイコライザー設定（シアター・バスルーム・リビングルーム・廊下）から選択することができます。

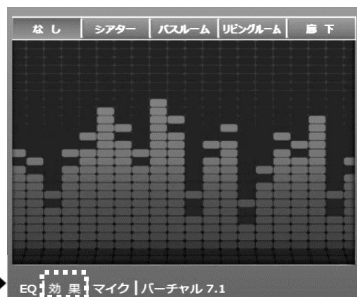

保存

効果 →

- ①イコライザー、3D、パーチャル7.1の組み合わせで設定したサウンドを保存しておくことができます。「保存」をクリックして、設定ファイルを保存してください。
- ②設定したサウンドを使用したいときは、「読み込み」をクリックして保存したファイル呼び出します。

保存① →



読み込み② ↓

マイク

マイクの設定を調整することができます。



マイク →

故障かなと思ったら

電源が入らない

- ヘッドセットの電池残量が低下しています。充電用Type-Cケーブルで充電してください。
- 電源がONになっているか確認してください。

ペアリングできない

- 本製品とUSBアダプタの距離を1m以内に近づけてください。
- USBアダプタが正しくUSBポートに接続されているか確認してください。一旦、USBアダプタをUSBポートから取り外して、接続し直してください。
- それでも解決しない場合は、マイクON/OFFボタンを約5秒長押ししてください。

ヘッドホンから音が出ない

- 電源がONになっているか確認してください。
- 音量調節が小さくなっていないか確認して、適切な音量に調整してください。

相手にマイク音が伝わらない

- マイクがOFF(ミュート)になっていないか確認してください。
- マイクの角度を調整してください。
- ご使用の接続機器やソフトの環境により、マイク入力を手動で設定する必要がありますので、それぞれの設定をご確認ください。また、対応しない場合がございますので、ご了承ください。ご使用できない場合は、有線ヘッドホンを推奨いたします。

ノイズが出る、音が途切れる

- 本製品と接続したパソコンとの間に人、金属、壁などの障害物がある場合は、取り除いてください。
- 通信が干渉される可能性のある電子レンジ、無線LAN、携帯電話などのそばで使用している場合は、10m以上離れた場所で使用してください。

お手入れ

ヘッドホン

- お手入れには、乾いた布か、水に浸した柔らかい布をよく絞りお使いください。
- シンナー、ベンジンなどの溶剤・洗剤を使用しないでください。
- 本製品を水や石けんで洗わないでください。
- 汚れがひどい場合は、アルコール系のウェットティッシュで汚れを取り除き、乾いた布でふき取ってください。

リチウム電池のリサイクルについて



この製品にはリチウムイオン電池が使用されています。
不要になりました電池は廃棄しないで充電式電池リサイクル協力店へお持ちください。
希少資源を有効に活用するため、リサイクルにご協力ください。

詳細はここから



商品仕様

製品向上のため、仕様は予告なく変更する場合がありますので、あらかじめご了承ください。

商品仕様	ヘッドホンタイプ	オーバーイヤー型
	本体質量	約275g
	使用温度範囲／湿度範囲	5～40℃ 20～80%（ただし結露なきこと）
ヘッドホン部	ドライバー型式	ダイナミック型
	ドライバーサイズ	φ50mm
	音圧感度	105dB
	インピーダンス	16Ω
	再生周波数帯域	20Hz～20kHz
	サラウンド	バーチャル7.1CH

商品仕様

マイクロホン部	マイク感度	-42dB
	インピーダンス	2.2kΩ
	SN比	60dB
	マイクタイプ	ECM
	指向性	単一指向性
	形式	一体型
通信仕様	対応PC OS	Windows 7/8/10/11
	対応デバイス	PC/PS3/PS4/PS5/SWITCH/MacBook
	インターフェース	USB
	コネクタ形状	USB (Type-A)
	電源	USBバスパワー
	ワイヤレス方式	2.4GHz RF電波方式
	受信距離/送信出力	約10m
	USBアダプタ サイズ	20.0 x 9.0 x 54.0mm
	USBアダプタ 質量	約6.5g
ヘッドホン部 その他	ヘッドホン本体バッテリー量	1000mAh
	連続音楽再生時間	LED点灯時:約12時間 LED消灯時:約20時間
充電仕様	充電電圧	DC5V
	ヘッドホン本体充電時間	約3時間
	充電ポート	Type-Cポート
付属品	USBアダプタ	1個
	充電ケーブル	充電用Type-Cケーブル(約0.5m)
	取扱説明書兼保証書	保証期間6ヶ月

記載の社名、商品名、サービス名は各社の商標または登録商標です。

本製品は工事設計認証を受けています。

ヘッドセット

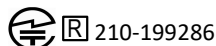

USBアダプタ

