

Ver. 1.0

型番:GRFD-CL GH0720

取扱説明書

LEDデジタルクロック

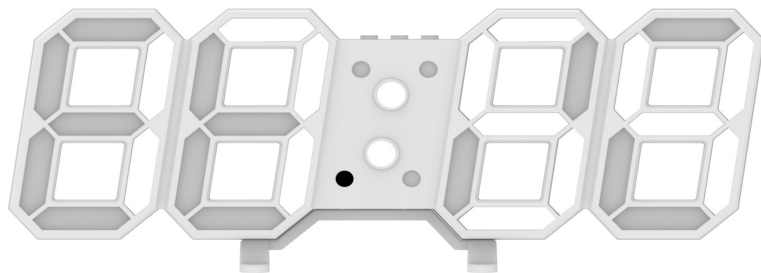

もくじ	ページ
安全上の注意.....	2
各部の名称.....	4
電池の設置.....	5
リモコン.....	5
LED表示参考例.....	6
使いかた.....	7
お手入れ.....	14
商品仕様.....	14
保証書・保証規定.....	15

- この度はLEDデジタルクロックをお買い上げいただき、誠にありがとうございます。
- この取扱説明書をよくお読みの上、正しくお使いください。特に「安全上の注意」、「使いかた」は、ご使用前に必ずお読みいただき、安全にお使いください。お読みになった後はいつでも見ることのできる場所に保管してください。
- 保証書はこの説明書の15ページに載っています。レシートとともに保管してください。

この商品は日本国外でのアフターサービスは出来ません。

No service is available outside of Japan.

安全上の注意 必ず守ること

お使いになる人や他の人への危害、財産への損害を未然に防止するため、必ずお守りいただくことを、次のように説明しています。

■表示内容を無視して、誤った使いかたをした時に生じる危害や損害の程度を、次の表示で区分し、説明しています。



警告

この表示の欄は、「死亡または重傷を負う可能性が想定される」内容です。



注意

この表示の欄は、「傷害を負う可能性または物的損害のみ発生する可能性が想定される」内容です。

■お守りいただく内容の種類を、次の絵表示で区分し、説明しています。
(下記は絵表示の一例です。)



このような絵表示は、してはいけない「禁止」内容です。



このような絵表示は、必ず実行していただく「強制」内容です。



警告

■絶対に分解したり、改造しない



火災・感電の原因になります。

■水につけたり、水をかけない



感電・故障の原因になります。

■お手入れの際は必ず電源ケーブルを外す



感電・ケガの原因になります。

■USBケーブルが傷んでいたり差し込みが緩いときには使用しない



発火・感電の原因になります。

■水滴のかかる状態や湿度の高いところで使用しない



発火・感電・故障の原因になります。

■濡れた手で本商品およびUSBケーブルに触れない



感電・ケガ・故障の原因になります。

■使用中に悪臭、発熱、変色、変形、その他の異常があった場合は直ちに使用を中止する



感電・火災・ケガの原因になります。

■電池などの小さい部品は、幼児の手の届く場所に置かない



誤飲などの思わぬ事故をまねくことがあります。

■雷が鳴り出したら、本体やUSBケーブルに触れない



感電の原因になります。

安全上の注意 必ず守ること



注意

- 本商品に強い衝撃や圧力を加えない



発火・破損・故障の原因になります。

- 油煙、湯気、湿度、ほこりの多い場所で使用しない



火災・感電・故障の原因になります。

- 不安定な場所では使用しない



落下・転倒による事故・ケガ・破損の恐れがあります。

- プラグは根元まで確実に差し込む



差し込みが不完全だと感電・火災の原因になります。

- 直射日光が強いところ、炎天下の車内での使用や保管をしない



破損・発熱の原因になります。

- 本商品を温度の高くなるストーブ・コンロなどの近くに置かない



本体の変形の原因、寿命が短くなることがあります。

- USBケーブルを抜くときはケーブルを持たずに必ずプラグを持って引き抜く



発熱・発火・やけどの原因になります。

各部の名称

本体正面

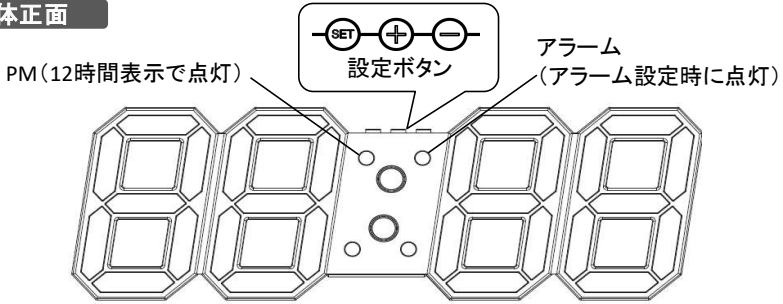

本体背面

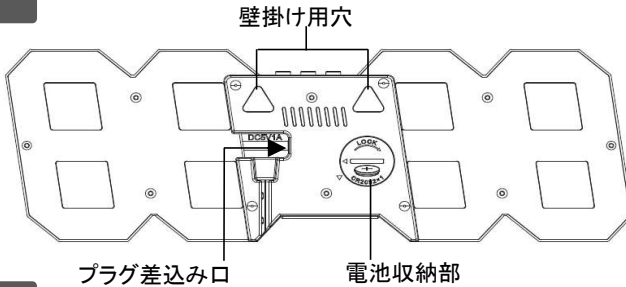

付属品

台座

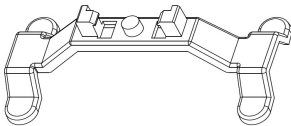

コイン型電池 CR2032 (本体メモリー保存用)



壁掛け用アタッチメント

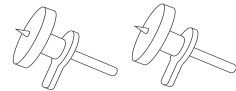

USBケーブル(約3m)

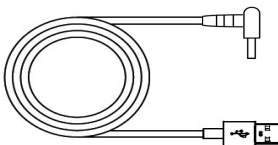

コイン型電池 CR2025 (リモコン用) リモコン内に配置済み



リモコン

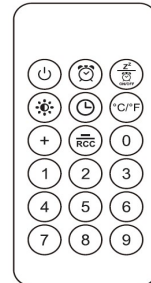

※本製品に付属するコイン型電池はテスト用であり、電池寿命を保証するものではありません。(保証の対象外となります。)

電池の設置

本体への設置

コイン型電池CR2032を入れると設定を記憶することができます。

●コイン電池は本体の電源ではありません。本体が動作するにはUSBケーブルで電源に接続する必要があります。

1. 本体背面の電池収納部のフタをコインなどを使って開けます。

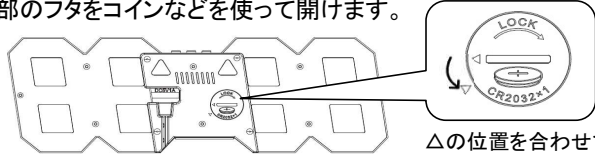

2. 付属のコイン型電池をセットします。

●プラス面(文字印刷がある面)を上にして見える向きにしてセットしてください。向きを間違えないようにご注意ください。

3. フタを元に戻して閉めます。

●電池を取り出す際は、矢印の部分をドライバーなどで押すと電池が外れて取り出すことができます。

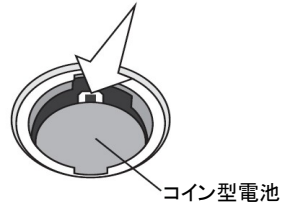

リモコン

リモコン用コイン型電池CR2025はリモコン内に設置されています。ご使用前に絶縁シートを引き抜いてください。

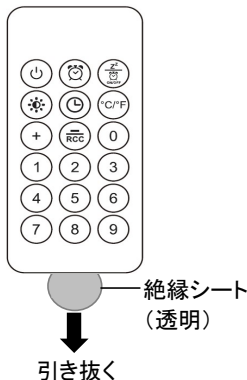

	LED表示ON/OFF
	アラーム設定
	アラームON/OFF・スヌーズ
	明るさ設定
	日付・時刻
	温度単位切替
	+進む
	-戻る

リモコン

リモコンの電池交換

1. リモコン背面の電池カバーのツメを①の方向に押しながら②の方向に引き出します。
 2. 新しいコイン型電池CR2025のプラス面(文字印刷がある面)を上向きにして電池トレイに置いて差し込みます。
- コイン電池のプラス、マイナスの向きを間違えないようにセットしてください。

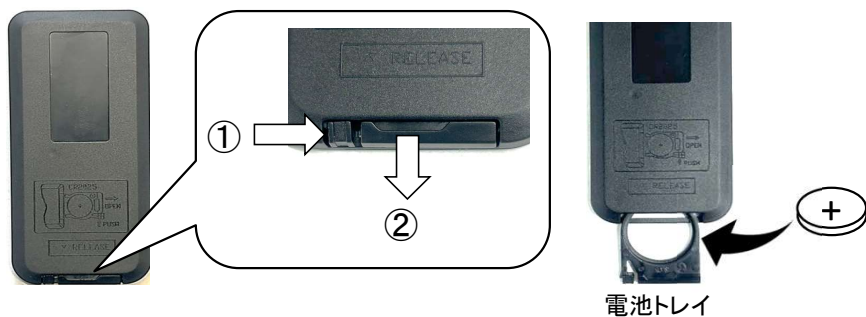

LED表示参考例

次のような項目を表示することができます。

時刻表示



年表示

「2021年」を表示した場合



日付表示

「6月25日」を表示した場合



LED表示参考例

温度表示

「摂氏28度」を表示した場合



12時間表示

「8:08PM」を表示した場合



24時間表示

「20:08」を表示した場合



使いかた

電源に接続する

1. 付属のUSBケーブルのDCプラグを本体背面のプラグ差込口に接続します。
2. ケーブル配線ガイドに沿ってケーブルを設置します。
3. 反対側のUSBプラグは、USB規格に適合したパソコンについているUSBポートやUSBポートのあるAC充電器と接続します。
4. 接続すると本商品のLEDが点灯します。
 - 各プラグは奥までしっかりと差し込んでください。
 - 付属のUSBケーブル以外はご使用にならないください。

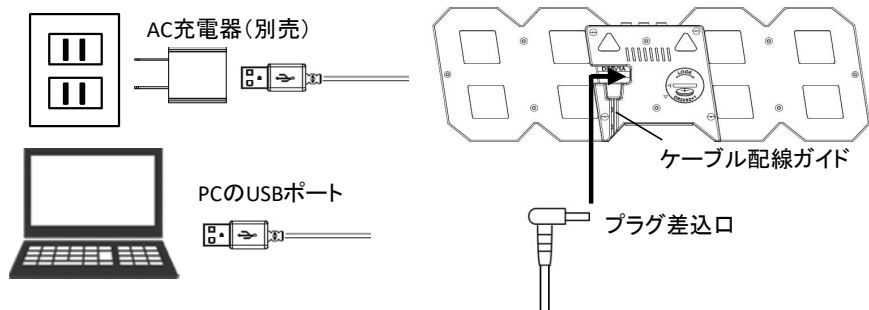

使いかた

日付・時刻・温度単位設定

1. 本体を操作して設定

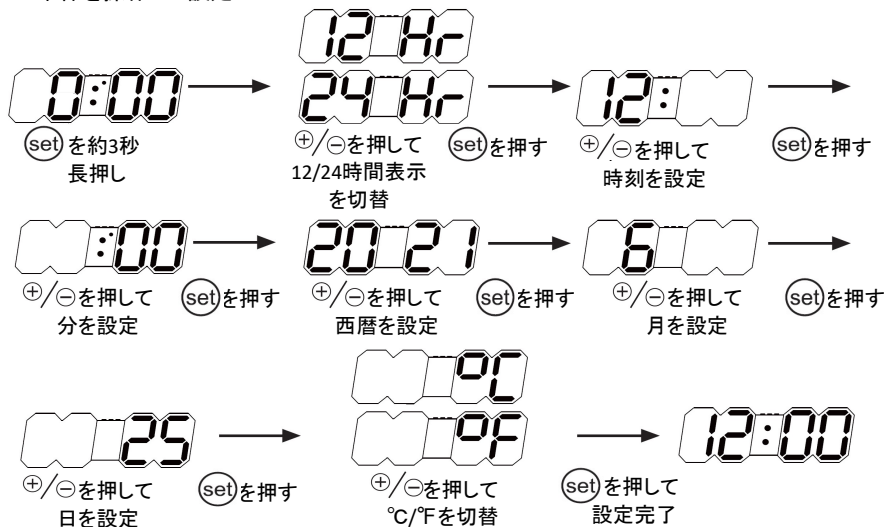

2. リモコンで設定

リモコンで設定する場合は、上記の手順に従って「set」の代わりに「日付・時刻」ボタンを押してください。

日付・時刻はリモコンの数字を直接押して設定することもできます。

	日付・時刻
	温度単位切替
	+進む
	-戻る

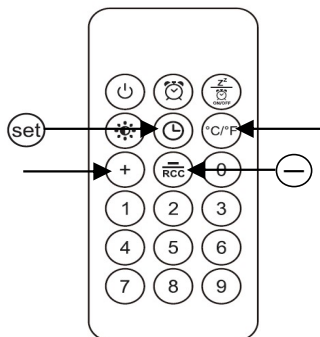

- 設定中はLEDが点滅します。
- 設定中、約10秒操作しないと最初の時刻表示に戻ります。

使いかた

表示モード設定

表示モードを切り替えることができます。

1. 本体を操作して設定

①時刻表示のみ(dp-1)



②時間→日付→温度の順に表示が切り替わる(dp-2)

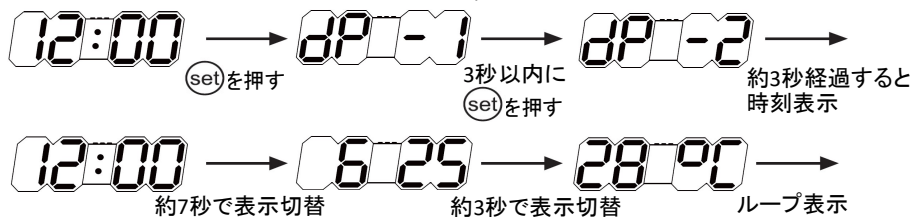

2. リモコンで設定

リモコンで設定する場合は、上記の手順に従って「set」の代わりに「日付・時刻」ボタンを押してください。

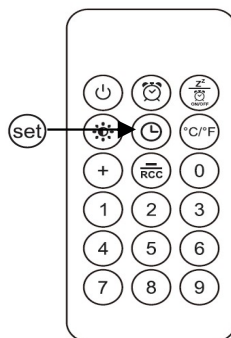

使いかた

アラームの設定

1. 本体を操作して設定

①アラーム1に設定の場合

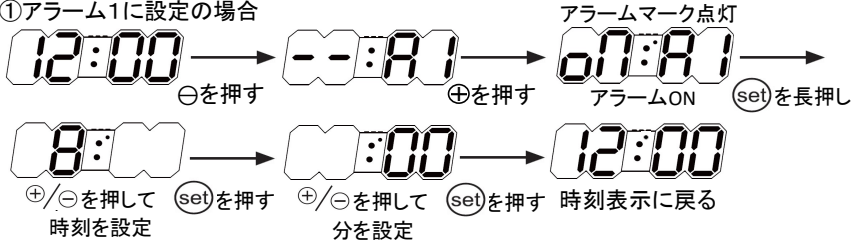

②アラーム2に設定の場合

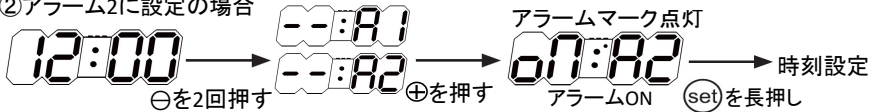

③アラーム3に設定の場合

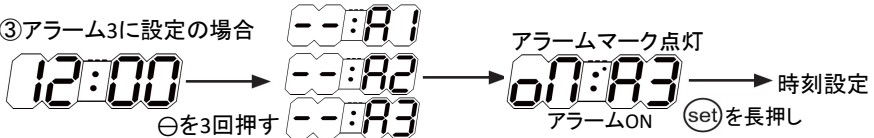

④アラームを解除する場合



2. リモコンで設定

リモコンで設定する場合は、上記の手順に従って「set」「-」の代わりに「アラーム設定」ボタン、「+」の代わりに「アラームON/OFF・スヌーズ」ボタンを押してください。

日付・時刻は「-」「+」または、リモコンの数字を直接押して設定することができます。

	アラーム設定
	アラームON/OFF・スヌーズ
	+進む
	-戻る

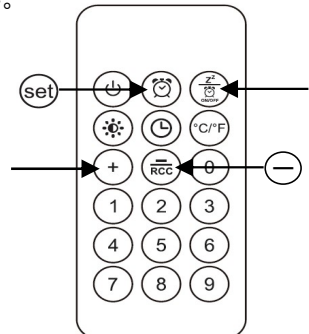

使いかた

- アラームが鳴った際に、いずれかのボタンを押すとアラーム音が止まりスヌーズがスタートします。スヌーズは5分置きに30分間継続します。スヌーズ適用中はアラームマークが点滅します。
- アラームが鳴った際に、いずれかのボタンを長押しするとスヌーズにはならずアラームが停止します。
- リモコンで操作する場合は、アラームが鳴った際にいずれかのボタンを押すとアラームが停止します。自動的にスヌーズにはなりません。スヌーズにしたい場合はリモコンの右上のボタンを押します。
- 設定中、約5秒操作しないと、最初の時刻表示に戻ります。

明るさ設定

1. 本体を操作して設定

「+」を押すと明るさのモードを選択することができます。
押すたびに、「L3(暗)」→「L2(中)」→「L1(明)」の順で明るさが切り替わります。
選択した明るさモードで約3秒経過すると、元の時刻表示に戻ります。

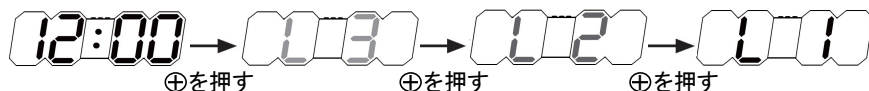

- 7:00PM～6:00AMの間は自動的にナイトモードに切り替わり、明るさが50%暗くなります。

2. リモコンで設定

リモコンで設定する場合は、「明るさ設定」ボタンを押します。

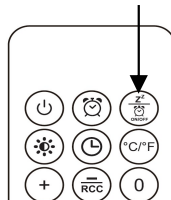
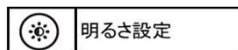

省エネ設定

1. 本体を操作して設定

省エネモードに設定すると、約15秒後にLED表示がONになります。
手をたたくななどの軽い音を出すとLED表示がOFFになります。
約3秒経過すると元の時刻表示に戻ります。



2. リモコンで設定

リモコンで設定する場合は、「-」ボタンを長押しします。

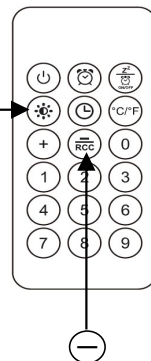
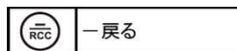

使いかた

タイマー設定

1. 本体を操作して設定

タイマーを設定することができます。

設定した時間が「0:00」になるとアラーム音が鳴ります。

アラームが鳴った際に、いずれかのボタンを押すとアラームが停止します。

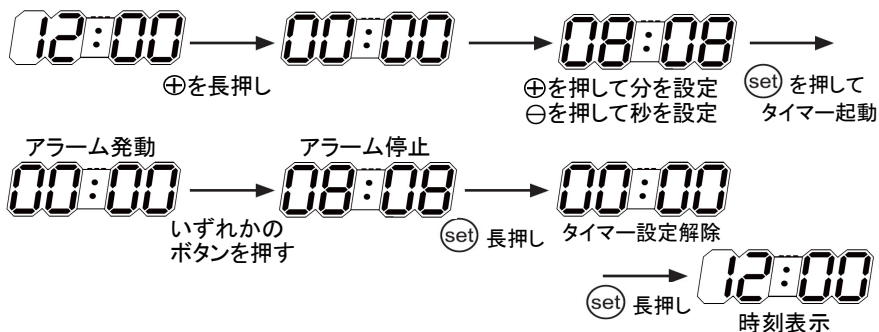

2. リモコンで設定

リモコンで設定する場合は、上記の手順に従って「set」の代わりに「日付・時刻」ボタンを押してください。

	日付・時刻
	+進む
	-戻る

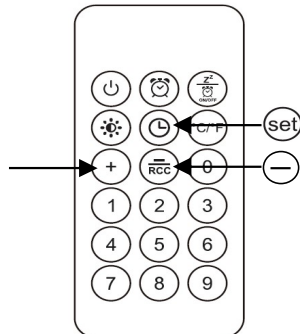

LED表示ON/OFF

リモコンの「LED表示ON/OFF」ボタンを押すと、LED表示をON/OFFすることができます。

LED表示がOFFの状態では手をたたくなどの軽い音を立てると、自動的にLED表示がONになります。

- LED表示がOFFになっても電源はOFFにはならないので、時間機能は続きます。

	LED表示ON/OFF
--	-------------

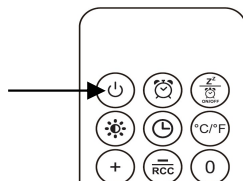

使いかた

設置方法

お買い上げ時は、本体と台座は分離されています。

①置いて使う

1. カチッと音がするまで台座を本体に押し込んで取り付けます。
2. 水平で平らな場所へ置きます。

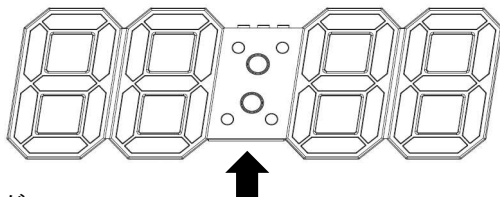

- 台座を横から見たときに傾きがある方が本体の背面側です。

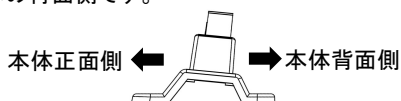

②壁掛けで使う

1. 付属の壁掛け用アタッチメントを準備します。
2. 本商品背面の壁掛け用穴の幅を確認して、アタッチメントを取り付ける位置を決めます。
3. ハンマーでアタッチメントを壁に打ち込みます。

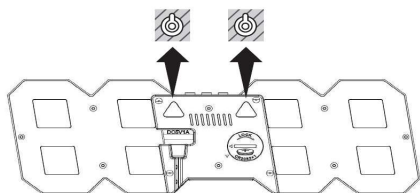

- ハンマーは付属していません。お客様がご準備ください。

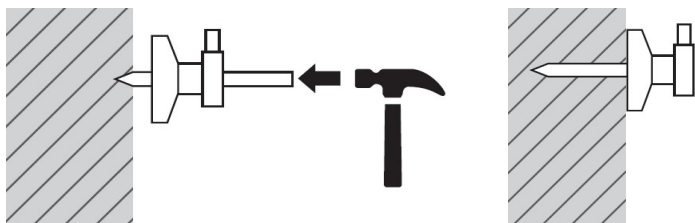

4. 本体裏面の壁掛け穴に壁掛け用アタッチメントの頭をひっかけて、壁に設置します。

- 掛け方が不適切な場合、落下する危険があります。取り付け後は本体を上下・左右・前後に軽く動かしてみても確実に掛かっていることを確認してください。
- ドアを開閉するときの振動が伝われない場所に掛けてください。
- ケーブルの配線に注意して取り付けてください。
- 付属のアタッチメントがご使用になれない場合は、壁の材質・構造を確認の上、本商品の重さに十分耐えられる金具を選んでご使用ください。
- 壁掛け設置時および設置後の壁に生じる損傷については、弊社は一切の責任を負いませんのであらかじめご了承ください。

お手入れ

- お手入れの際は必ずケーブルを外して電源をオフにしてください。
- お手入れには、乾いた布か、水に浸した柔らかい布をよく絞りお使いください。
- シンナー、ベンジンなどの溶剤・洗剤を使用しないでください。
- 汚れがひどい場合は、中性洗剤や石けん水に浸した柔らかい布をよく絞って汚れをふき取り、柔らかい布でふき取ってください。

商品仕様

商品向上のため、仕様は予告なく変更する場合がありますので、あらかじめご了承ください。

電源	USB接続 DC 5V 1A
色温度	6500K
調光	手動調光(3段階+消灯)／ナイトモード
表示機能	日付／時間／温度／アラーム／タイマー
時間表示	12/24時間表示切替可
スヌーズ	5分ごとに30分継続
音感センサー(点灯用)	○
材質	ABS + PC
動作環境温度／湿度	5～40℃／20～80%(ただし結露なきこと)
サイズ	約幅290 x 奥行48 x 高さ113mm
質量	約270g
付属品	台座、USBケーブル(約3m)、リモコン 壁掛け用アタッチメント x 2 コイン型電池 CR2032 x 1 (本体メモリー保存用)※ コイン型電池 CR2025 x 1 (リモコン内)※ 取扱説明書兼保証書

※本商品に付属するコイン型電池はテスト用であり、電池寿命を保証するものではありません。(保証の対象外となります。)